



# LUXURY FOR OUTDOORS

*Laat u verleiden door Element4*



# MAAK KENNIS MET ONZE SFEERVOLLE OUTDOOR FIRES!



Bent u op zoek naar een elegante buitenhaard waarmee u op elk moment gerieflijk buiten kunt zitten? Wilt u genieten van een ultieme sfeermaker op uw terras of balkon? Dan kiest u voor de Outdoor Fires van Element4. Een buitenhaard van Hollandse bodem, gecreëerd door designliefhebbers en echte levensgenieters, net zoals u...

*Een haard die matcht met  
uw DNA*

U bent iemand die geniet van zwoele zomeravonden en daar het liefst zo lang mogelijk van wilt profiteren. Daarom bent u op zoek naar een stijlvolle buitenhaard die niet alleen warmte biedt, maar er ook nog eens geweldig uitziet. De Outdoor Fires van Element4 zijn in dat geval de juiste keuze voor u. Deze stijlvolle buitenhaarden zien eruit als een gewone gashaard en zijn ontworpen met passie voor design, kennis van de laatste trends en liefde voor bijzondere producten. Dat ziet u terug in het eindresultaat: een bijzondere haard, die precies het verschil maakt tussen een 'gewone buitenhaard' of een 'ultieme sfeermaker'.

#### HOLLANDE NUCHTERHEID MET MONDIALE ALLURE

Element4 is een op en top Nederlands merk. We werken praktisch en nuchter, maar wel met een sterke focus op design. Dat zorgt ervoor dat onze haarden wereldwijd geliefd zijn onder designers, architecten en trendbewuste consumenten. Zoals het echte 'Dutchies' betaamt, is techniek bij ons een belangrijk aandachtspunt. Onze haarden beschikken over de meest vooruitstrevende technische features: ze zijn efficiënt in gebruik, op afstand bedienbaar en beschikken over een aanpasbaar vlambeeld. Dit maakt ons een echte trendsetter op de internationale markt.

**Enthousiast? Ontdek ons verrassende assortiment!**

# CONTENTS

- 06 BRANDERS
- 08 LAAGSTAND
- 09 INBOUWDIEPTE
- 10 DIGITALE BEDIENING
- 12 ACHTERWANDEN
- 14 BRANDERBED
- 16 ONTSPIEGELD GLAS
- 18 ACCESSOIRES
- 20 PRODUCTEN
- 32 TECHNISCHE INFORMATIE

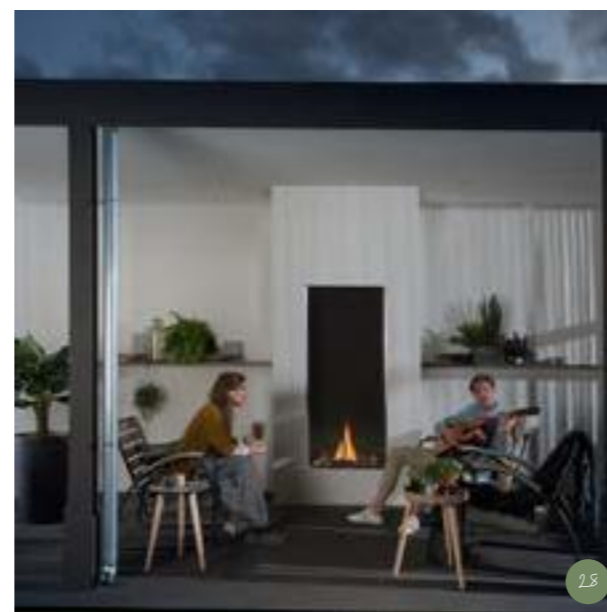

- Modore 75H 0 22
- Modore 140 0 24
- Club 140 0 26
- Sky 0 28
- Sky T 0 30

# BRANDERS

Bij de buitenhaard van uw keuze staat altijd aangegeven over welk type brander de haard beschikt. Deze branders verschillen onderling sterk van elkaar, maar hebben tegelijkertijd één belangrijke overeenkomst: ze zijn standaard uitgerust met schitterende gloeiende houtblokken. Daarmee geniet u van het mooiste vuur op laagstand!

*Geniet van het mooiste vuur op laagstand!*

## LED BURNER

De Ledburner© zorgt met haar unieke combinatie van ledverlichting en vuur voor een intense beleving. Met maar liefst 7 verschillende kleurinstellingen, kunt u helemaal zelf het gewenste sfeerbeeld bepalen.

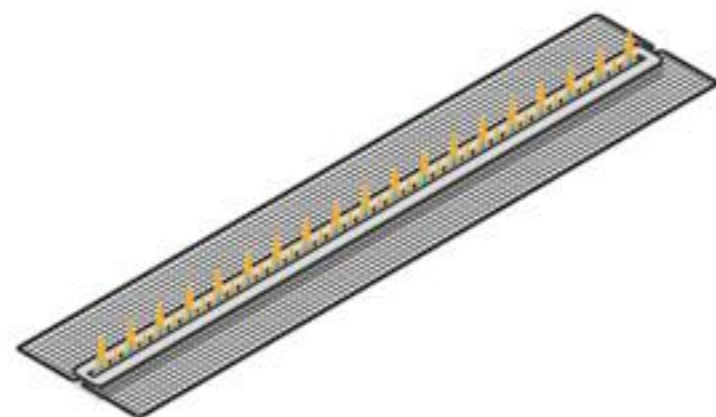

## DOUBLE BURNER

De dubbele brander staat garant voor een prachtige vuurbeleving, omdat het vuur over de volle diepte van de haard verspreid wordt. Daarnaast kunt u eenvoudig een van de branders uitschakelen voor een optimale regeling van de warmte en het vlambeeld.

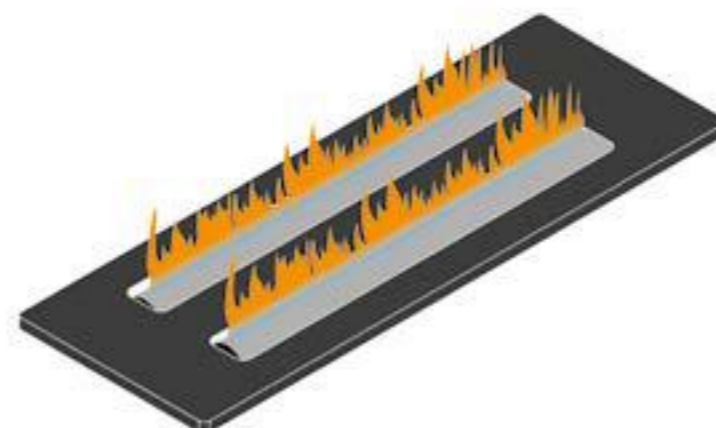

## QUAD BURNER

De Quad Burner beschikt over vijf verschillende branders. Zo kunt u eindeloos invloed uitoefenen op het vlammenspel en de warmte-intensiteit. Dankzij het grote aantal branders is het mogelijk om in een korte tijd veel warmte te creëren. Tegelijkertijd geniet u van een indrukwekkend vlammenspel. Switchen naar laag vermogen? Dan schakelt u met één druk op de knop een aantal branders uit.

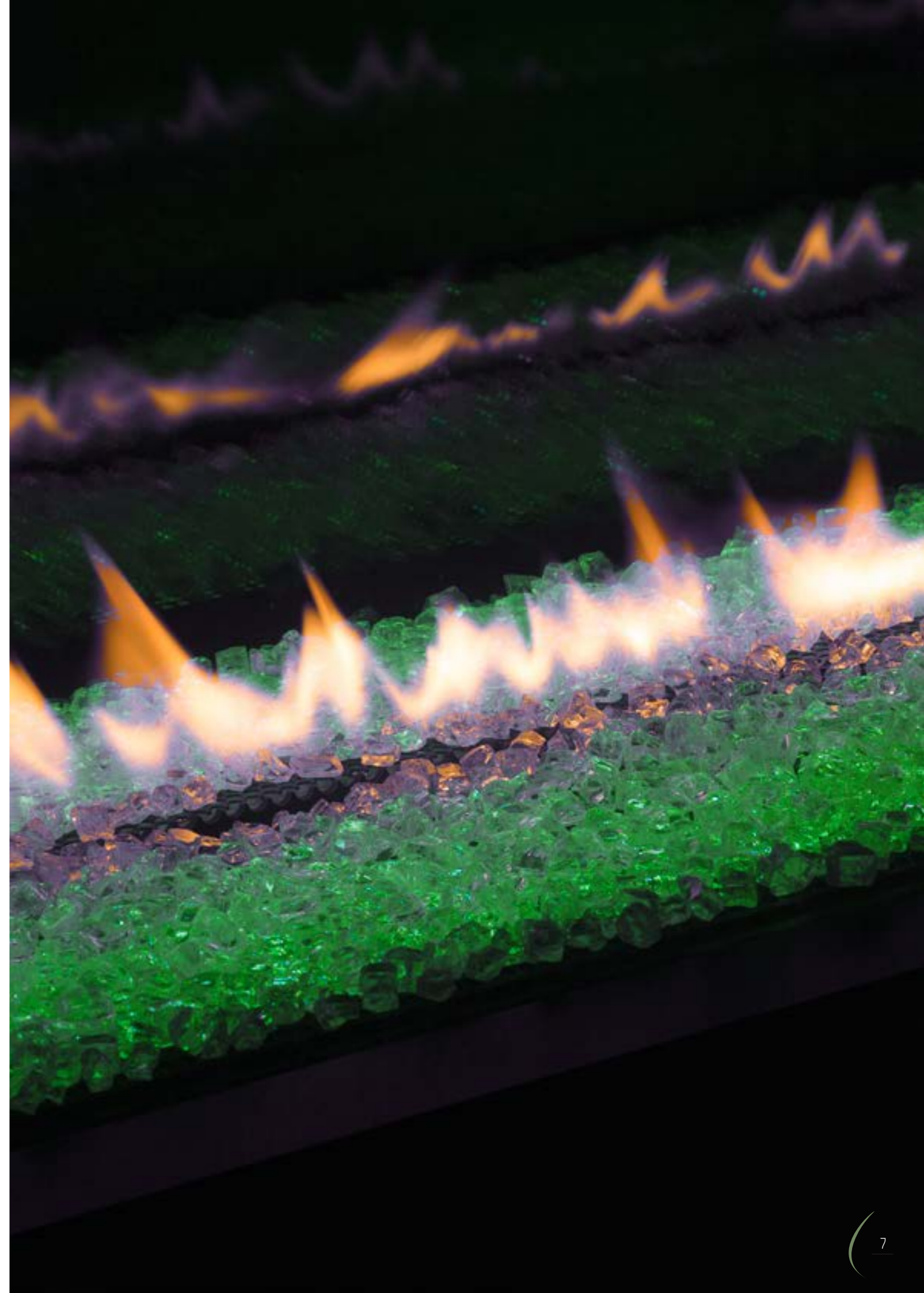
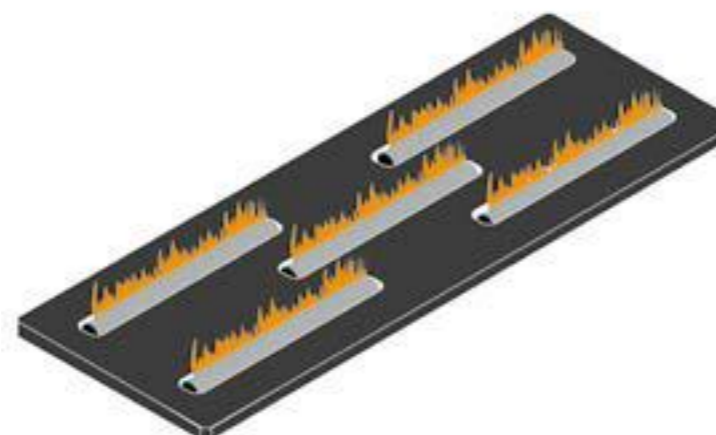

MET TROTS PRESENTEREN WIJ U:

## HET MOOISTE VUUR OP LAAGSTAND

Bij Element4 zien we het als een uitdaging om het optimale uit onze haarden te halen. Ons streven? Een sfeervol vlambeeld creëren, ongeacht het vermogen waarop de gashaard draait. Dat geldt voor onze reguliere gashaarden, maar ook voor onze Outdoor Fires. Hierdoor geniet u van een schitterend vuur, zelfs met het laagst mogelijke gasverbruik. Niet voor niets durven wij te zeggen dat een gashaard van Element4 'het mooiste vuur op laagstand' heeft.



## RUIMTE BESPAREN DANKZIJ MINIMALE INBOUWDIEPTE

Heeft u beperkte ruimte beschikbaar in uw loungehoek of overdekte terras? Wilt u vanuit designoogpunt een zo plat mogelijke gashaard in uw tuin? Dan is een buitenhaard van Element4 de juiste keuze voor u. Onze Outdoor Fires zijn al uitvoerbaar met een inbouwdiepte van slechts 25 cm. Ideaal als u een klein terras heeft of wanneer u ook nog een schouw wilt plaatsen. Bovendien kiezen veel designers en architecten voor onze ondiepe haarden vanwege het ruimtelijke effect.

# DIGITALE BEDIENING



PRO CONTROL

Uw gashaard eenvoudig bedienen met uw Smartphone of Tablet? Dat kan met ProControl van Element4. ProControl is de perfecte keuze als u uw haard op afstand wilt kunnen bedienen, zonder gebruik van een domoticasysteem. Het enige dat u nodig heeft is het bijgeleverde Element4 Wifiboxje. De rest is al aanwezig in uw haard en in de gebruikersvriendelijke ProControl-app die u op uw smartphone of tablet installeert. Makkelijker kan het niet!

DOMOTICA

Wilt u uw Element4 gashaard bedienen met uw bestaande domoticasysteem? Dat kan! Met behulp van domotica kunt u de gashaard in- en uitschakelen, hoger en lager zetten en de dubbele brander bedienen. De installatie is eenvoudig: u sluit een Element4 domoticakabel aan op de ontvanger van uw gashaard en verbindt deze vervolgens met uw domoticasysteem. De rest spreekt geheel voor zich. En als u er niet uitkomt, is er altijd uw dichtstbijzijnde dealer om u te helpen.



## ACHTERWANDEN

Element4 biedt u de mogelijkheid om de achterwand van uw buitenhaard geheel af te stemmen op de stijl van uw tuin of balkon. Van een achterwand in zwart staal tot zwart glas of dakpannenmotief, u bepaalt het helemaal zelf.

De keuzemogelijkheden verschillen per type haard, dus bekijk goed welke achterwand voor uw haard beschikbaar is.

Wij bieden de volgende stijlen en designs:



ZWART STAAL



ZWART GLAS



DAKPANNENMOTIEF

*Bepaal uw eigen stijl!*



## BRANDERBED

Uw Element4 gashaard wordt standaard geleverd met een houtset als branderbed. Deze realistische houtset bestaat uit grotere en kleinere takken van keramiek, die speciaal bestemd zijn voor gebruik in de gashaard. U kunt ook kiezen voor andere materialen zoals: witte carrara kiezels, witte stenen of grijze stenen. Ook deze materialen hebben een speciale samenstelling, waardoor ze langdurig als branderbed kunnen fungeren.

De keuzemogelijkheden verschillen per type haard, dus bekijk goed welk type branderbed voor uw haard beschikbaar is.



HOUTSET



WITTE CARRARA KIEZELS



WITTE STENEN



GRIJZE STENEN

Bepaal uw eigen stijl!

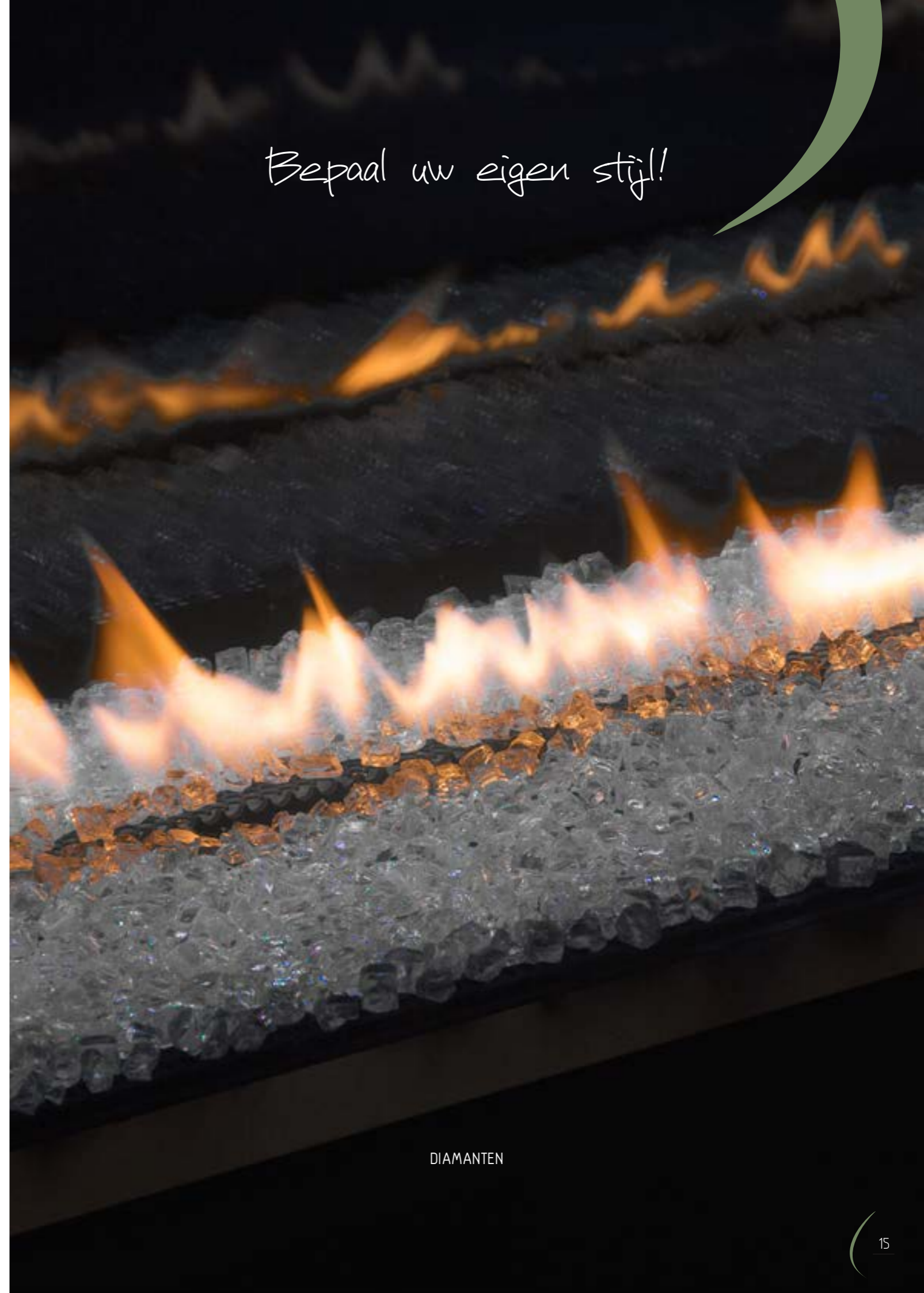

DIAMANTEN





## ONTSPIEGELD GLAS

Genieten van een nog mooier vlammenpel? Het gevoel krijgen alsof u rechtstreeks in het vuur kijkt? Laat uw buitenhaard uitrusten met ontspiegeld glas. Dit glas voorkomt hinderlijke schitteringen van invallende lichtstralen en is nagenoeg onzichtbaar. Zelfs als de buitenhaard is uitgeschakeld, kunt u het glas niet zien. Hierdoor profiteert u van het beste uit twee werelden; het gemak en comfort van een gesloten buitenhaard, met de sfeer en het vlammenpel van een echte open haard.



Bekijk het technisch overzicht op pagina 32 voor een weergave van de haarden die uitvoerbaar zijn met ontspiegeld glas.





## UW HAARD IS PAS COMPLEET MET DE JUISTE ACCESSOIRES

- 1 BEDIENINGSLUIK**  
 Heeft u een gashaard zonder frame? Dan heeft u een bedieningsluik nodig voor de montage van het gasregelblok. Het bedieningsluik heeft een inbouwmaat van 250 mm x 175 mm (H x B) en is strak en stijlvol vormgegeven. Zo bent u verzekerd van een optimale match met uw ombouw.
- 2 MUURSCHAKELAAR**  
 Met een stijlvolle schakelaar aan de muur zet u moeiteloos uw gashaard aan of uit. Bovendien kunt u met één druk op de knop de temperatuur regelen. Een eenvoudige oplossing, met groot gebruiksgemak.
- 3 AFSTANDBEDIENING**  
 Onze afstandsbediening beschikt over het E-Save regelsysteem. Hiermee kunt u de haard op afstand aan- en uitzetten en verschillende brander- en temperatuurstanden selecteren. Zo bespaart u tot maar liefst 40% aan gas.
- 4 VENTILATIEROOSTER**  
 Het is belangrijk dat de ombouw van uw gashaard goed geventileerd wordt. Dit doet u door aan de zijkanten van de ombouw ventilatieroosters te plaatsen. Hiermee voorkomt u hoge temperaturen in de ombouw en eventuele scheuren in het stucwerk. Bovendien profiteert u van een optimale warmteverspreiding. Het ventilatierooster heeft een inbouwmaat van 231 mm x 43 mm (H x B) en beschikt over een hoog afwerkingsniveau.

## PRODUCTEN

*Op zoek naar een eigentijdse en stijlvolle gashaard die uw interieur verrijkt?*

Maak kennis met onze veelzijdige gashaardcollectie. Van fronthaard en doorkijkhaard tot room divider of 3-zijdige haard; de gesloten gashaarden van Element4 staan garant voor optimaal gebruiksgemak en een schitterend design. Onze gashaarden zijn makkelijk in onderhoud en hebben een geringe inbouwdiepte vanaf slechts 25 centimeter. Zo bespaart u tevens kostbare ruimte. Bovendien profiteert u met een gashaard van Element4 van het mooiste vuur op laagstand.



# Modore 75H 0

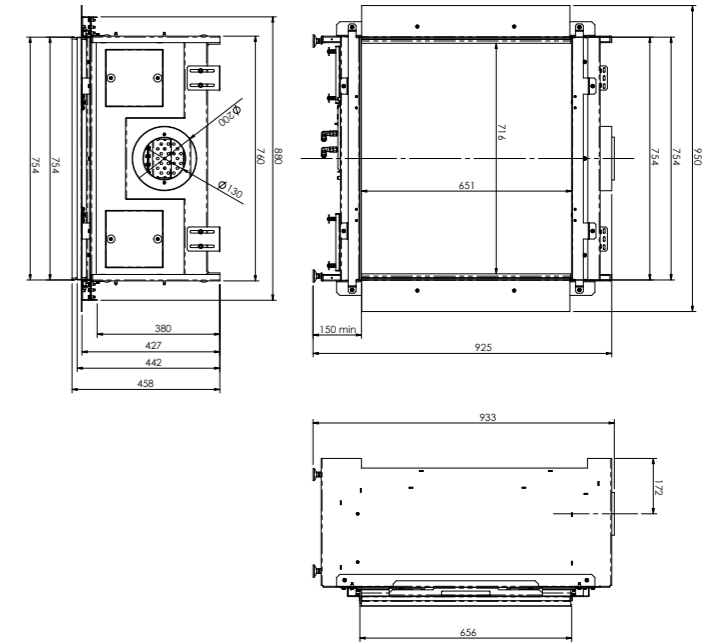

 Double burner

Aardgas G25 (min - max): 3,3 - 10 kW

 Aardgas G20 (min - max): 3,6 - 10,8 kW

Propan G31 (min - max): 3,6 - 10,7 kW

Rendement: 89%

 Zwart staal: Standaard

Zwart glas: Optioneel

Dakpannenmotief: Optioneel

 E-save: Standaard

ProControl: Optioneel

Powerfan: Optioneel

AR-glas: Standaard

# Modore 140 0

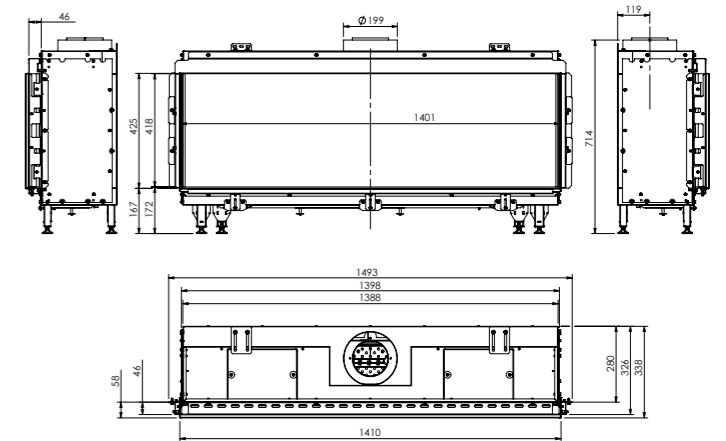

 Quad burner

Aardgas G25 (min - max): 2,2 - 12,9 kW

 Aardgas G20 (min - max): 2,2 - 12,9 kW

Propaan G31 (min - max): 2,2 - 13,3 kW

Rendement: 90%

 Zwart staal: Standaard  
 Zwart glas: Optioneel  
 Dakpannenmotief: Niet mogelijk

 E-save: Standaard  
 ProControl: Optioneel  
 Powerfan: Optioneel  
 AR-glas: Optioneel

# Club 140 0

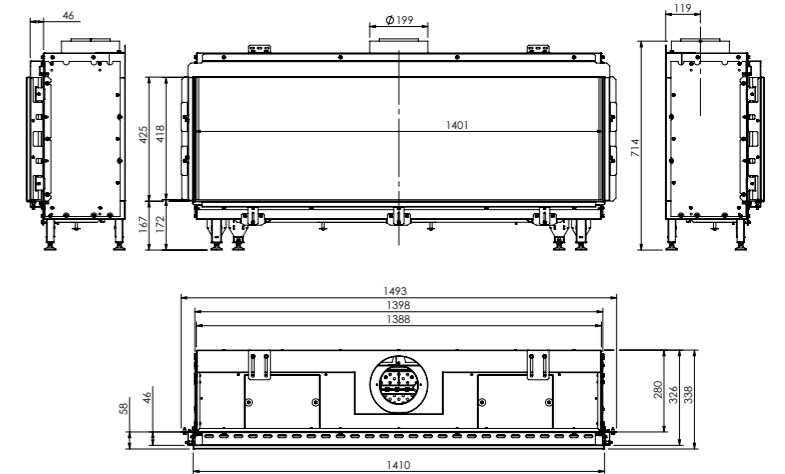



 Led burner





Aardgas G25 (min - max): 4,7 - 17,2 kW

 Aardgas G20 (min - max): 5,4 - 19 kW

Propaan G31 (min - max): 2,2 - 16,5 kW

Rendement: 89%

 Zwart staal:	Standaard
 Zwart glas:	Optioneel
 Dakpannenmotief:	Niet mogelijk

 E-save	Standaard
 ProControl:	Optioneel
 Powerfan:	Optioneel
 AR-glas:	Optioneel

# Sky 0

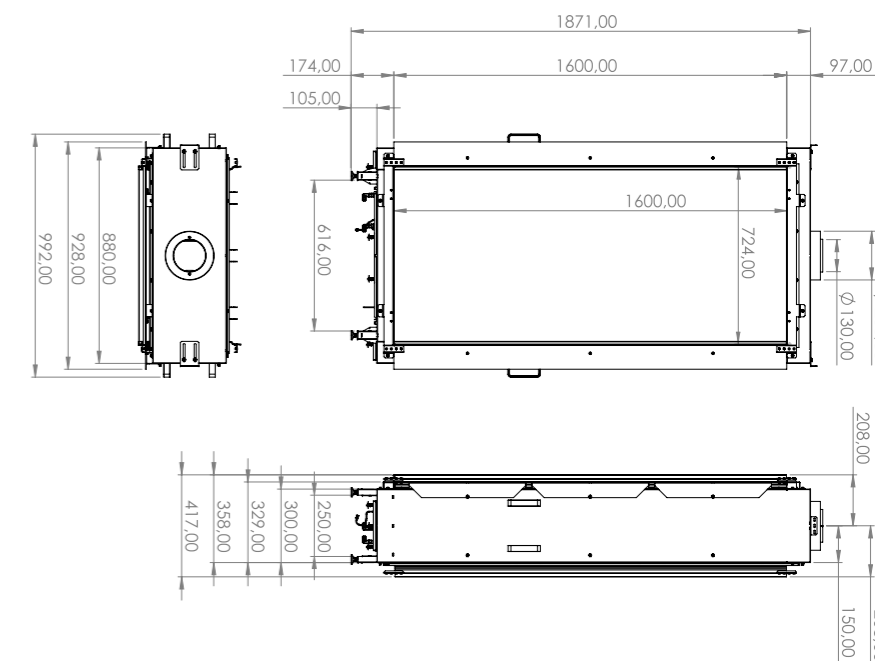



 Double burner





Aardgas G25 (min - max): 2,7 - 10,8 kW

 Aardgas G20 (min - max): 2,7 - 10,8 kW

Propan G31 (min - max): 2,6 - 10,3 kW

Rendement: 86%

 Zwart staal:	Standaard
 Zwart glas:	Optioneel
 Dakpannenmotief:	Niet mogelijk

 E-save	Standaard
 ProControl:	Optioneel
 Powerfan:	Optioneel
 AR-glas:	Optioneel

# Sky T 0

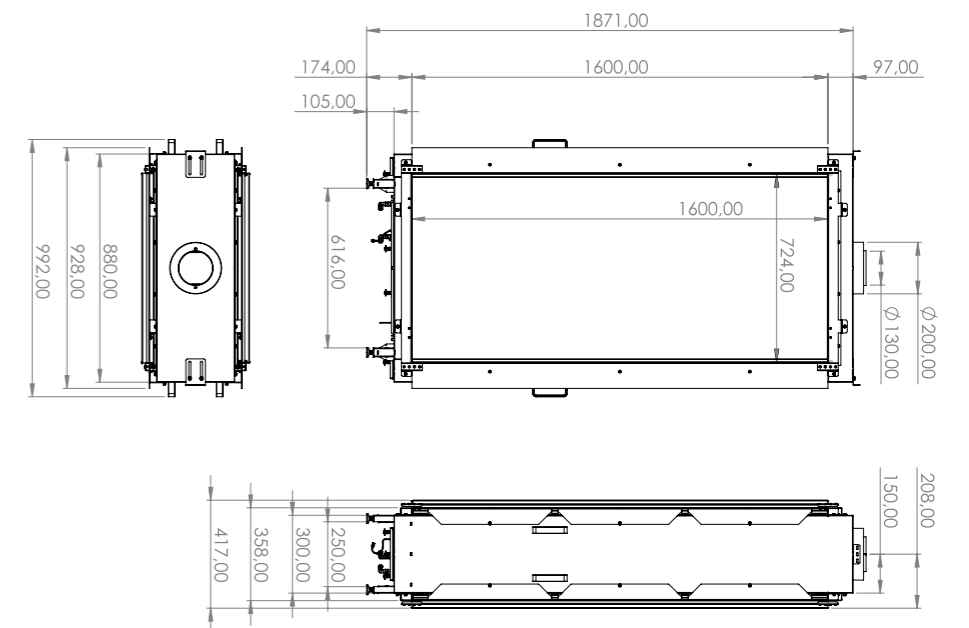



 Double burner



Aardgas G25 (min - max): 2,7 - 10,8 kW

 Aardgas G20 (min - max): 2,7 - 10,8 kW

Propan G31 (min - max): 2,6 - 10,3 kW

Rendement: 86%

 Zwart staal:	Standaard
 Zwart glas:	Optioneel
Dakpannenmotief:	Niet mogelijk

 E-save	Standaard
 ProControl:	Optioneel
Powerfan:	Optioneel
AR-glas:	Optioneel





	MODORE 75H 0	MODORE 140 0	CLUB 140 0	SKY 0	SKY T 0
Type haard	Front	Front	Front	Front	Front
Aardgas	●	●	●	●	●
Propaan	●	●	●	●	●
Netto vermogen kW min-max aardgas G25	3,3 - 10	2,2 - 12,9	4,7 - 17,2	2,7 - 10,8	2,7 - 10,8
Netto vermogen kW min-max aardgas G20	3,6 - 10,8	2,2 - 12,9	5,4 - 19	2,7 - 10,8	2,7 - 10,8
Netto vermogen kW min-max propaan G31	3,6 - 10,7	2,2 - 13,3	2,2 - 16,5	2,6 - 10,3	2,6 - 10,3
Rendement	89%	90%	89%	86%	86%
Achterwand - Zwart staal	●	●	●	●	●
Achterwand - Zwart glas	○	○	○	○	○
Achterwand - Dakpannenmotief	○	-	-	-	-
Branderbed - Houtset	●	●	-	●	●
Branderbed - Witte carrara kiezels	-	○	-	○	○
Branderbed - Witte stenen	-	○	-	○	○
Branderbed - Grijs stenen	-	○	-	○	○
Branderbed - Kristal glas	-	-	●	-	-
E-Save	●	●	●	●	●
ProControl via @pp	○	○	○	○	○
Convectie rooster(s)	○	○	○	○	○
Bedieningsluik	○	○	○	○	○
Kanaal Ø (mm)	200/130	200/130	200/130	200/130	200/130
Power Fan	○	○	○	○	○
AR-glas	●	○	○	○	○

● = standaard ○ = optioneel

# LAAT U INSPIREREN DOOR ONZE ANDERE COLLECTIES

Element4 is een veelzijdig en ambitieus merk. We lopen graag een stapje voor en breiden ons assortiment regelmatig uit met stijlvolle nieuwkomers. Als u wilt kunt u tegenwoordig ál uw favoriete verblijfslocaties uitrusten met een haard van Element4, of dat nu uw woning, bedrijfspand of tuin is. Nieuwsgierig? Bekijk dan snel onze andere collecties!



Surf naar [www.element4.nl/nl/brochure-aanvragen](http://www.element4.nl/nl/brochure-aanvragen) en vraag de brochures aan!

*Element4 heeft altijd de juiste haard voor u.*

**ELEMENT**  
CLUB SERIES **4** 

**ELEMENT**  
GAS FIRES **4** 

**ELEMENT**  
ELECTRIC FIRES **4** 



**ELEMENT**  
OUTDOOR FIRES **4** 

BROCHURE 2018

Paxtonstraat 23  
8013 RP Zwolle  
Netherlands

+31 (0)38 420 90 20  
info@element4.nl  
[www.element4.nl](http://www.element4.nl)