



designed to be different



CELEBRATING WARMTH

GASHAARDEN 2020/2021

Beleef het mooiste vuur

Bij iedere haard die we ontwerpen vragen we ons af: "welke rol speelt de haard in het leven van onze klanten?" Dat we hierbij verder kijken dan een hoge betrouwbaarheid bewijzen onze haarden iedere dag. Elk detail, hoe klein ook, draagt bij aan een optimale combinatie tussen functie, sfeer, duurzaamheid en comfort. Kortom, kies voor het mooiste vuur.

OPTIES EN MOGELIJKHEDEN

• De keuzestappen	4
• Sfeer en warmte op maat	6
• Jouw ideale vlambeeld	8
• Branderbed en binnenbekleding	10
• Deursystemen en glas	12

TECHNISCHE DETAILS

• Toebehoren en accessoires	82
• Kaders of kaderloos	85
• Plaatsingsmogelijkheden	86
• Technische tekeningen	90
• Technische gegevens	96

ASSORTIMENT DRU HAARDEN

15

• DRU 3-Zijdige haarden	16
• DRU 2-Zijdige haarden	27
• DRU Front haarden	34
• DRU Tunnel haarden	48
• DRU Vrijstaande haarden	58

ASSORTIMENT GLOBAL BY DRU HAARDEN

67

Open verbranding (CF)

• Global Front haarden	68
-------------------------------	----

Gesloten verbranding (BF)

• Global 3-Zijdige haarden	71
• Global 2-Zijdige haarden	74
• Global Front haarden	76



Zie onze haarden branden

Scan de QR-codes bij de haarden en bekijk hoe elke haard brandt.

WELKE GASHAARD PAST BIJ JOU?

Je wilt graag een gashaard. Een goed idee, want hiermee haal je niet alleen warmte en comfort, maar ook sfeer en gezelligheid in huis.

Welke gashaard is het beste geschikt voor jouw huis?

1

Sfeer en warmte in huis

Wil je graag een nieuwe haard voor de warmte of vind je juist de sfeer belangrijk? De basis van jouw wens bepaalt de eerste stap op weg naar jouw nieuwe gashaard.

2

Design voor iedereen

Hou je van een klassieke vormgeving of juist strak en modern? Bij DRU vind je gashaarden voor elke smaak en iedere ruimte. Van inbouw tot vrijstaande haarden, van 1-zijdig tot 3-zijdig vuurzicht of zelfs met een doorkijk. Jij kiest!

3

Ruimte en vermogen

Het vermogen van de gashaard is afhankelijk van de ruimte waar de haard komt te staan, hoe goed je huis is geïsoleerd en het gebruik van de haard: zet je 'm iedere dag aan of bijvoorbeeld alleen in het weekend? Zo kies je altijd de meest duurzame oplossing voor jouw woonsituatie.

4

Bezoek een dealer of ons Inspiration Centre

Bij een erkende DRU-dealer of het DRU Inspiration Centre* in Duiven (NL) kun je terecht voor advies op maat en alle haarden van dichtbij bekijken. Zo maak je een weloverwogen keuze voor een haard waar je jarenlang plezier aan beleeft.

* Bij ons Inspiration Centre kun je geen haard aanschaffen, hiervoor verwijzen we je graag naar een van onze dealers bij jou in de buurt.

SFEER EN WARMTE OP MAAT

Een gashaard alleen voor het najaar en de winter? Nee hoor! Ook in het voorjaar en de zomer kun je genieten van de gezelligheid en een sfeervol vlambeeld, ook zónder de bijbehorende warmte.



ECO WAVE:

altijd een levendig vuur en warmte naar wens

Kies je voor een haard met Eco Wave, dan kun je het vlambeeld en de vlammenintensiteit zelf bepalen wat erg zuinig kan zijn. Ideaal als je wel de sfeer en een mooi vlambeeld, maar niet de bijbehorende warmteafgifte wilt. Via de afstandsbediening of de slimme bijbehorende app heb je alles zelf in de hand.

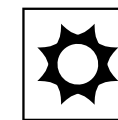

ECO GLOW:

100% sfeer, 0% warmte

Kijk je graag naar een verlichte haard, maar heb je niet altijd behoefte aan de bijbehorende warmte? Veel van onze haarden beschikken over een optioneel gloeibed: Eco Glow. Dit levensechte gloeibed is apart regelbaar, naast de vlammen. Via de app of met de afstandsbediening bepaal jij de sfeer. Met of zonder warmte van het vuur.



CREËER DE VLAMMEN DIE JIJ HET MOOIST VINDT

Door een unieke brandertechnologie kies je zelf het vlambeeld van jouw gashaard:



DYNAMIC FLAME BURNER®

- Levendige, natuurrechte vlammen
- Brander 1: voor breedte en diepte in het vuur
- Brander 2 (uit te schakelen): geeft de vlammen volume en hoogte



VARIO BURNER

- Een rijk vlambeeld met veel perspectief
- De beleving van houtvuur: brede en hoge vlammen
- Meerdere dimensies door de unieke zigzagvorm



TRUFLAME BURNER®

- Perfect vlambeeld
- Geeft de illusie van een hoog en natuurlijk houtvuur
- Branders onder een opwaartse hoek, geïntegreerd in de keramische houtblokken



LINE BURNER

- Hoge vlammen in een mooie strakke lijn
- Vlammen over de gehele breedte van de haard
- Uniek, dynamisch en strak vlambeeld



WELKE UITSTRALING MOET JOUW GASHAARD HEBBEN?

Smaken verschillen. Ook als het gaat om een gashaard. Bij DRU stel je jouw favoriete haard samen, tot in de kleinste details. Zo kun je voor een deel van ons haardenassortiment kiezen voor verschillende branderbedden en opties voor de binnenbekleding.



Houtset bruin

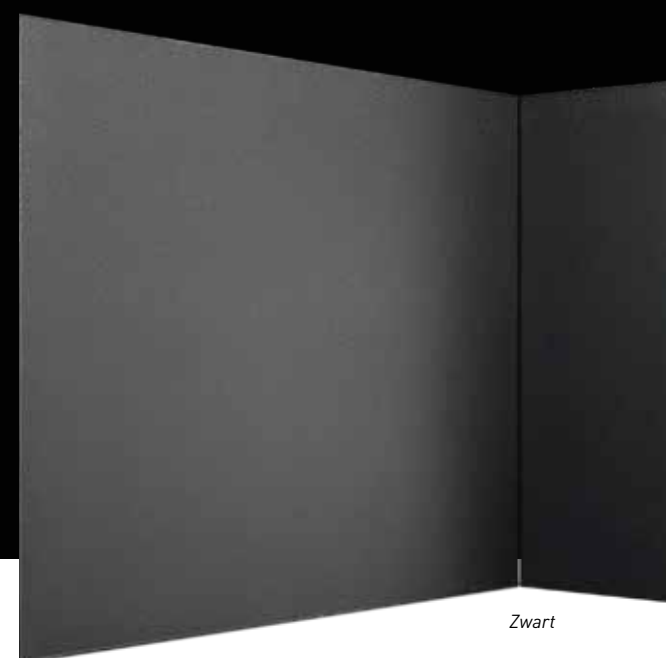

Zwart

BRANDERBED

- Houtset bruin of wit (berken): door structuur en kleur niet van echt te onderscheiden
- Antraciet glas: de spiegeling van het vuur zorgt voor nog meer diepte
- Witte of grijze stenen

Leverbaar op een deel van het assortiment.



Houtset wit



Glas antraciet



Stenen wit



Stenen grijs

BINNENBEKLEDING

- Zwart: strak design en ideaal in combinatie met Clear View glas
- Ceraglass: een fraai spiegeleffect creëert extra diepte in je haard
- Naturel: lichtgele wand met een fijne profilering
- Classic steen: een klassieke of landelijke look, zoals de oude gemetselde open haarden

Leverbaar op een deel van het assortiment..

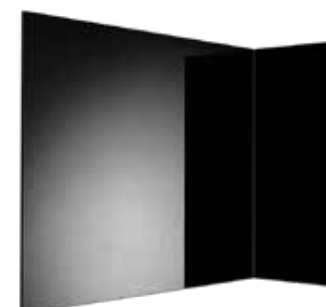

Ceraglass



Naturel



Classic steen (DRU)



Classic steen (Global by DRU)

OPTIMAAL ZICHT OP DE VLAMMEN

**EASY RELEASE DOOR SYSTEM**

Schoonmaken in een handomdraai

We voorzien diverse gashaarden van een handige draai- of klapdeur. Eenvoudig te openen zonder kracht te zetten en ideaal voor het snel schoonmaken van de ruiten en de jaarlijkse onderhoudsbeurt door een monteur.

- Direct te openen zonder schroeven of kracht
- Subtiel weggewerkte hendel
- Onzichtbare kaders voor meer glasoppervlak en ongestoord vlamzicht
- Naadloos glas-op-glas bij 2- en 3-zijdige modellen
- Volledig luchtdicht: veilig en een optimale verbranding



Klapdeur

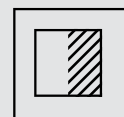

Draaideur

**CLEAR VIEW GLAS**

Ontspiegeld glas

Goed zicht op de vlammen betekent extra genieten van je brandende gashaard. Daarom kun je bij DRU kiezen voor Clear View glas*: ontspiegeld glas dat je optimaal zicht op het vuur geeft. Transparant en zó helder dat het lijkt of er helemaal geen glas aanwezig is.

* Leverbaar op vrijwel het gehele assortiment.



DRU HAARDEN VOOR IEDER TYPE GAS

Bij het ontwerpen van onze energiezuinige haarden en kachels kijken we niet alleen naar het design, maar zorgen we ook dat al onze producten zo breed mogelijk inzetbaar zijn.

Vaste aansluiting of met flessengas, alles is mogelijk.

Heb je geen vaste gasaansluiting met aardgas, geen enkel probleem! Met propaan- of butaangas wordt het gas vanuit een gasfles naar de gashaard geleid. Zo kun je ook zonder aardgas onbezorgd blijven genieten van de warmte en sfeer van een gashaard.

Kies voor biogas, het milieuvriendelijke alternatief

Naast aardgas, propaan en butaan zijn nagenoeg al onze gashaarden geschikt voor biogas. Dit is een hernieuwbaar gas dat op duurzame wijze wordt opgewekt en een groene vervanging is voor aardgas.



Al onze gashaarden zijn voorzien van het VBS-systeem. Dit zorgt ervoor dat alle haarden altijd blijven branden ondanks de verschillende samenstellingen van de verschillende gassoorten. Zo ben je jarenlang verzekerd van warmte en gezelligheid!



designed to be different

ASSORTIMENT DRU

Sublieme kwaliteit en ruime keuze. De haarden van DRU bieden voor iedere situatie en elk type interieur een perfect passende oplossing. Alle haarden in ons grote assortiment voldoen aan de strengste eisen op het gebied van kwaliteit, rendement, duurzaamheid en gebruiksgemak. Ook wat betreft design en innovatie is het assortiment van DRU uniek.



Eco Wave
[P. 7]

Eco Wave geeft je de volledige controle over de warmte-afgifte met behoud van een mooi vuurbeeld.



Eco Glow
[P. 7]

Levensecht gloeibed met Eco Glow. Apart regelbaar via app of afstandbediening. Met of zonder warmte van het vuur.



Dynamic Flame Burner®
[P. 8]

Dynamic Flame Burner® biedt je de beleving van een natuurlijk houtvuur met het gemak van gas.



Vario Burner
[P. 9]

De Vario Burner brengt diepte en breedte aan in het vuur van je haard.



Line Burner
[P. 9]

De Line Burner geeft je een mooi strak vuurbeeld over de breedte van je haard.



Easy release door system
[P. 12]

Easy release door system is een unieke klapdeur/draaideur waarmee je heel eenvoudig je haard kunt reinigen en onderhouden.



Clear View glas
[P. 12]

Geen hinderlijke spiegelingen, altijd een optimaal vuurzicht.



VBS
[P. 13]

Deze haarden zijn geschikt voor diverse typen gas en volledig voorbereid op de toekomst.



Domotica Home Automation
[P. 82]

Aansluitmogelijkheid op domotica home automation systemen voor slimme bediening in huis.



App Control
[P. 82]

Alle DRU Eco Wave haarden zijn te bedienen via smartphone of tablet met de gratis DRU Control App (IOS of Android).



Kaders
[P. 85]

Kaderloze installatie of optionele kaders (maatwerk mogelijk).



PowerVent®
[P. 86]

PowerVent® geeft je de vrijheid om in iedere situatie een sfeervolle gashaard te plaatsen.



Direct flue
[P. 87]

Aansluiting direct op de haard met een 90° bocht naar buiten.



3-Zijdige haarden XTU
[P. 16]



3-Zijdige haarden
[P. 19]



3-Zijdige haarden XTL
[P. 26]



2-Zijdige haarden
[P. 27]



Fronthaarden
[P. 34]



Tunnelhaarden
[P. 48]



Vrijstaande haarden
[P. 58]

MAESTRO 75XTU ECO WAVE

Sfeervol in meerdere ruimtes.



De Maestro 75XTU met een vuurzicht aan 3 zijden, maakt het mogelijk om vanuit meerdere ruimtes van de aangename sfeer en warmte te genieten. Zeer geschikt voor plaatsing op een hoek, bijvoorbeeld in L-vormige woonkamers.

Eigenschappen:

- Hoge ruiten, mooi groot vuurzicht
- Brede vermogensrange
- Strak/kaderloos in te bouwen
- Maatwerk kader verkrijgbaar

Kies je eigen formaat:

(exacte afmetingen zie P. 90)



75XTU

Maestro 75XTU Eco Wave



Vermogensrange

Aardgas G20	1,2 - 8,8 kW
Aardgas G25.3	1,2 - 8,4 kW
Propaan G31	1,9 - 9,5 kW

Rendement

93,3%



Scan deze QR code voor brandend vuur.

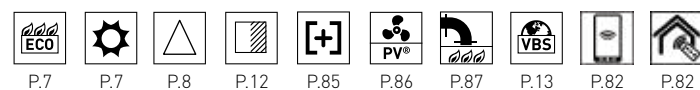

METRO 100XTU ECO WAVE

Splits je kamer.

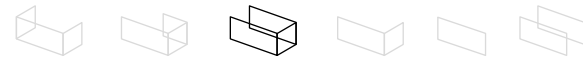

Scan deze QR code voor brandend vuur.

MAESTRO 60/3 ECO WAVE

Zomer en winter sfeer en gezelligheid.



Scan deze QR code voor brandend vuur.

De Metro 100XTU is de ideale haard als je een roomdivider zoekt of een haard wilt waarbij je vanuit meerdere hoeken van de woonruimte kunt genieten van het vuur.

Eigenschappen:

- Geschikt voor plaatsing op een hoek
- Ook geschikt voor gedeeltelijk zwevende of halfhoge inbouw
- Diverse interieurs leverbaar
- Verschillende branderbedden leverbaar

Kies je eigen formaat:

(exacte afmetingen zie P. 90)



100XTU



Metro 100XTU Eco Wave

Vermogensrange

Aardgas G20	4,3 - 9,6 kW
Aardgas G25.3	3,3 - 9,0 kW
Propaan G31	4,1 - 9,1 kW

Rendement

83,3%

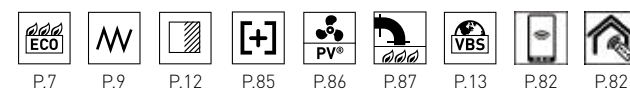

De nieuwe driezijdige gashaard heeft hoge ruiten die zorgen voor een perfect zicht op het ultieme vuur. De haard is tevens leverbaar met het nieuwe, unieke Eco Glow. Nu heeft de haard het hele jaar door een functie, sfeer, gezelligheid en warmte naar behoefte.

Eigenschappen:

- Hoge ruiten voor extra zicht op het vuur
- Optioneel met Clear View (ontspiegeld) glas
- Strak/kaderloos in te bouwen

Kies je eigen formaat:

(exacte afmetingen zie P. 90)



60/3

80/3

105/3



Maestro 60/3 Eco Wave

Vermogensrange

Aardgas G20	1,9 - 7,2 kW
Aardgas G25.3	1,6 - 6,8 kW
Propaan G31	1,1 - 7,3 kW

Rendement

94,3%



MAESTRO 80/3 ECO WAVE

Natuurlijk vuur.



Scan deze QR code voor brandend vuur.

MAESTRO 105/3 ECO WAVE

Fluctuerend vuur.



Scan deze QR code voor brandend vuur.

Doordat de Dynamic Flame Burner® in de 'niet van echt te onderscheiden' houtstammen is verwerkt, grijpen de vlammen, net als bij een echt vuur, om de houtstammen heen.

Eigenschappen:

- 3 hoge ruiten
- Optioneel: Clear View glas
- Kaderloos in te bouwen
- Brede vermogensrange
- Zeer hoog rendement

Kies je eigen formaat:

(exacte afmetingen zie P. 90)

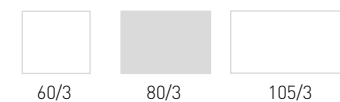

60/3

80/3

105/3

Maestro 80/3 Eco Wave



Vermogensrange

Aardgas G20	1,4 - 9,0 kW
Aardgas G25.3	1,3 - 8,6 kW
Propaan G31	1,3 - 7,7 kW

Rendement

93,0%

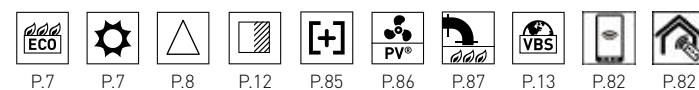

P.7

P.7

P.8

P.12

P.85

P.86

P.87

P.13

P.82

P.82

De DRU-innovatie Eco Wave in de Maestro haarden levert een belangrijke bijdrage aan het 'ultieme vuur' doordat de hoogte van de vlammen kan fluctueren van hoog naar laag. Natuurlijk en levendig, net als bij een echt houtvuur.

Eigenschappen:

- Ook volle vlammen bij een lagere stand van de haard
- Met uniek Easy release door system
- Strak en kaderloos in te bouwen

Kies je eigen formaat:

(exacte afmetingen zie P. 90)



60/3

80/3

105/3

Maestro 105/3 Eco Wave



Vermogensrange

Aardgas G20	2,2 - 9,3 kW
Aardgas G25.3	1,8 - 8,7 kW
Propaan G31	1,5 - 9,6 kW

Rendement

87,5%

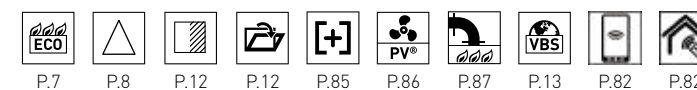

P.7

P.8

P.12

P.12

P.85

P.86

P.87

P.13

P.82

P.82

METRO 100XT/3 - 130XT/3 ECO WAVE

Sfeervol in de breedte.



Metro 100XT/3 Eco Wave

De Metro 100XT/3 en 130XT/3 zijn ideale haarden als je een breed en sfeervol vuur wilt combineren met een vuurzicht vanuit meerdere zijden.

Eigenschappen:

- Breed en diep vuur
- Geschikt voor integratie in een kast
- Diverse interieurs en branderbedden

Kies je eigen formaat:

(exacte afmetingen zie P. 90)



100XT/3

130XT/3

Metro 100XT/3 Eco Wave



Metro 130XT/3 Eco Wave



Vermogensrange	Rendement
Aardgas G20 4,3 - 9,6 kW	83,3%
Aardgas G25.3 3,3 - 9,0 kW	
Propaan G31 4,1 - 9,1 kW	

P.7 P.9 P.12

Vermogensrange	Rendement
Aardgas G20 5,1 - 10,8 kW	89,6%
Aardgas G25.3 4,1 - 10,2 kW	
Propaan G31 5,6 - 10,6 kW	

P.85 P.86 P.87 P.13 P.82 P.82

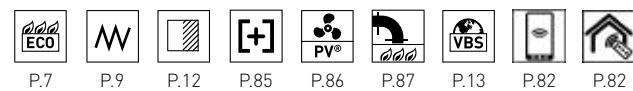

P.7

P.9

P.12

P.85

P.86

P.87

P.13

P.82

P.82

ALLEEN
100XT/3



Metro 130XT/3 Eco Wave



Scan deze QR code voor brandend vuur.

LUGO 70/3 - 80/3 ECO WAVE

Sfeer en controle.



Lugo 80/3 Eco Wave

Sfeer en controleerbare warmteafgifte bepalen het karakter van deze haarden met driezijdig vuurzicht. Ze zijn dan ook geschikt voor zowel een grote als een kleine ruimte.

Eigenschappen:

- Onderzijde kader te verwijderen, voor strakke inbouw
- Mooi vlambeeld met laag vermogen
- Volledige vrijheid in plaatsing in combinatie met PowerVent®

Kies je eigen formaat:

[exacte afmetingen zie P. 90, 91]



70/3

80/3

Lugo 70/3 Eco Wave



Vermogensrange	Rendement
Aardgas G20 3,4 - 6,9 kW	91,0%
Aardgas G25.3 2,8 - 6,5 kW	
Propaan G31 3,2 - 6,3 kW	

Lugo 80/3 Eco Wave



Vermogensrange	Rendement
Aardgas G20 3,4 - 6,9 kW	91,0%
Aardgas G25.3 2,8 - 6,5 kW	
Propaan G31 3,2 - 6,3 kW	

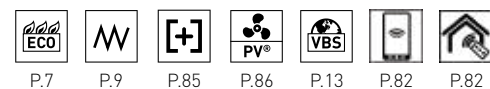

P.7

P.9

P.85

P.86

P.13

P.82

P.82

METRO 100XTL - 130XTL ECO WAVE

Een kijkje om de hoek.



Metro 130XTL Eco Wave (rechts)

Door de extravagante vormgeving is de Metro 100XTL - 130XTL uitstekend geschikt om op de hoek van twee woonruimtes te plaatsen, zoals in de typische L-vormige woonruimtes.

Eigenschappen:

- Zeer hoog rendement
- Ook geschikt voor gedeeltelijk zwevende of halfhoge inbouw
- Geen zichtbare lijsten
- Diverse interieurs leverbaar
- Verschillende branderbedden leverbaar

Kies je eigen formaat:

(exacte afmetingen zie P. 91)

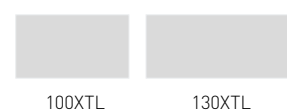

100XTL

130XTL

Metro 100XTL Eco Wave



Metro 130XTL Eco Wave



Vermogensrange	Rendement
Aardgas G20 4,3 - 9,6 kW	83,3%
Aardgas G25.3 3,3 - 9,0 kW	
Propaan G31 4,1 - 9,1 kW	

P.7 P.9 P.12

Vermogensrange	Rendement
Aardgas G20 5,1 - 10,8 kW	89,6%
Aardgas G25.3 4,1 - 10,2 kW	
Propaan G31 5,6 - 10,6 kW	

P.85 P.86 P.87 P.13 P.82

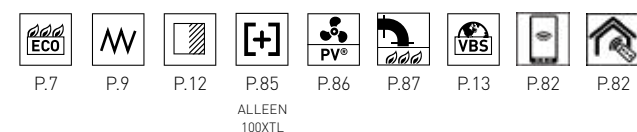

ALLEEN 100XTL

MAESTRO 60/2 ECO WAVE

De eerste haard voor alle seizoenen.

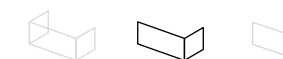

Scan deze QR code voor brandend vuur.

De Maestro 60/2 Eco Wave is een hybride haard, optioneel te voorzien van een Eco Glow functie. LED's zorgen voor een prachtige gloed met minimale warmteafgifte en een zeer laag energiegebruik. Dit maakt deze haard ook ideaal voor de sfeervolle zomeravonden wanneer je nog heerlijk bij de haard wilt genieten.

Eigenschappen:

- Sfeer inbouwhaard met een tweezijdig zicht op het vuur (linker- of rechter uitvoering)
- Unieke Easy release door system voor gemakkelijk openen van de deur
- Zeer hoog rendement

Kies je eigen formaat:

(exacte afmetingen zie P. 91)



60/2

80/2

105/2

Maestro 60/2 Eco Wave



Vermogensrange	Rendement
Aardgas G20 1,9 - 7,2 kW	94,3%
Aardgas G25.3 1,6 - 6,8 kW	
Propaan G31 1,1 - 7,3 kW	

P.7 P.7 P.8 P.12 P.12 P.85 P.86 P.87 P.13 P.82 P.82



MAESTRO 80/2 ECO WAVE

Optimale vuurbeleving.



Scan deze QR code voor brandend vuur.

In dit hoekmodel van de DRU Maestro serie grijpt het vuur om de blokken heen wat zorgt voor een nog eerdere vuurbeleving.

Eigenschappen:

- Brede vermogensrange en volledige controle middels Eco Wave
- Kaderloos in te bouwen
- Linker- en rechteruitvoering
- Hangend te bevestigen

Kies je eigen formaat:

(exacte afmetingen zie P. 91)

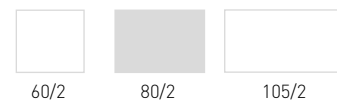

60/2

80/2

105/2

Maestro 80/2 Eco Wave

A

Vermogensrange

Aardgas G20	1,4 - 9,0 kW
Aardgas G25.3	1,3 - 8,6 kW
Propaan G31	1,3 - 7,7 kW

Rendement

93,0%

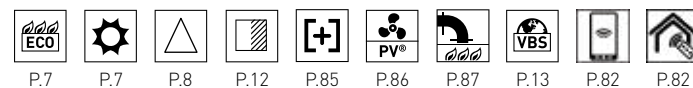

MAESTRO 105/2 ECO WAVE

De ultieme gashaard.

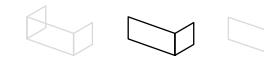

Scan deze QR code voor brandend vuur.

Deze inbouwhoekhaard met tweezijdig vuurzicht is met recht de ultieme haard: verkrijgbaar in linker- en rechteruitvoering, een uitschakelbare tweede brander, draaibare frontruit, diverse interieurs leverbaar, optioneel ontspiegeld glas en een robuuste houtset.

Eigenschappen:

- Strak en kaderloos in te bouwen
- Maatwerk kader verkrijgbaar
- Uniek Easy release door system
- Diverse interieurs
- Toestel kan hangend aan de wand worden geplaatst

Kies je eigen formaat:

(exacte afmetingen zie P. 91)

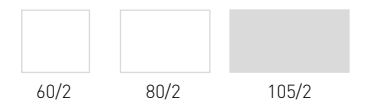

60/2

80/2

105/2

Maestro 105/2 Eco Wave

B

Vermogensrange

Aardgas G20	2,2 - 9,3 kW
Aardgas G25.3	1,8 - 8,7 kW
Propaan G31	1,5 - 9,6 kW

Rendement

87,5%

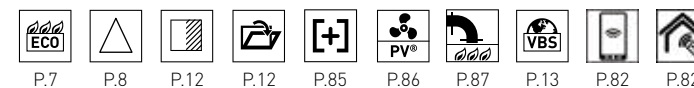



Metro 130XT/2 Eco Wave (links)



Scan deze QR code voor brandend vuur.

METRO 100XT/2 - 130XT/2 ECO WAVE

Natuurlijk vlambeeld.



Metro 100XT/2 Eco Wave (rechts)

Net als de andere Metro haarden zijn de Metro 100XT/2 en de Metro 130XT/2 voorzien van de DRU Vario Burner. Deze brander zorgt voor een hoge efficiëntie en een natuurlijk vlambeeld.

Eigenschappen:

- Sfeer-inbouwhaard met tweezijdig vuurzicht (linker- of rechteruitvoering)
- Geen zichtbare lijsten
- Diverse interieurs leverbaar
- Verschillende branderbedden leverbaar

Kies je eigen formaat:

(exacte afmetingen zie P. 91)



100XT/2

130XT/2

Metro 100XT/2 Eco Wave



Vermogensrange

Aardgas G20	4,3 - 9,6 kW
Aardgas G25.3	3,3 - 9,0 kW
Propaan G31	4,1 - 9,1 kW

Rendement

83,3%

Metro 130XT/2 Eco Wave



Vermogensrange

Aardgas G20	5,1 - 10,8 kW
Aardgas G25.3	4,1 - 10,2 kW
Propaan G31	5,6 - 10,6 kW

Rendement

89,6%

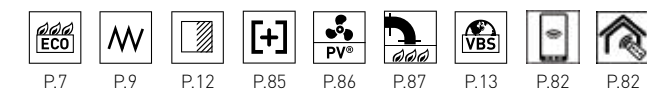

LUGO 70/2 - 80/2 ECO WAVE

Tweezijdige haard met prachtige vlammen.



Lugo 70/2 Eco Wave (rechts)

De Lugo 70/2 - 80/2 zijn de ideale haarden voor plaatsing in een hoek en is leverbaar in een linker- en rechteruitvoering. Er is een optimaal tweezijdig vuurzicht, veel houtblokken en prachtige vlammen.

Eigenschappen:

- Onderzijde kader te verwijderen, voor strakke inbouw
- Mooi vlambeeld met laag vermogen
- Volledige vrijheid in plaatsing in combinatie met PowerVent®

Kies je eigen formaat:

(exacte afmetingen zie P. 92)

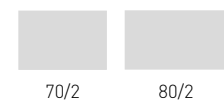

70/2

80/2

Lugo 70/2 Eco Wave



Lugo 80/2 Eco Wave



Vermogensrange	Rendement
Aardgas G20 3,4 - 6,9 kW	91,0%
Aardgas G25.3 2,8 - 6,5 kW	
Propaan G31 3,2 - 6,3 kW	

Vermogensrange	Rendement
Aardgas G20 3,4 - 6,9 kW	91,0%
Aardgas G25.3 2,8 - 6,5 kW	
Propaan G31 3,2 - 6,3 kW	

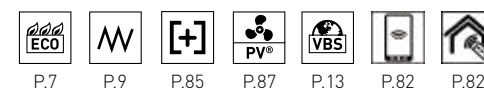

P.7 P.9 P.85 P.87 P.13 P.82 P.82

PACO ECO WAVE

De veelzijdigheid van Paco.



Paco (Inset) Eco Wave

Deze multifunctionele sfeerhaard kan zowel in een hoek als tegen een vlakke wand worden geplaatst. Bovendien kan de Paco geheel ingebouwd worden of deels met uitbouw worden geplaatst.

Eigenschappen:

- Compact formaat
- Fraai gloei-effect
- Laag vermogen

Kies je eigen formaat:

(exacte afmetingen zie P. 92)



Paco

Paco Eco Wave



Vermogensrange	Rendement
Aardgas G20 2,6 - 5,4 kW	84,8%
Aardgas G25.3 2,1 - 5,0 kW	

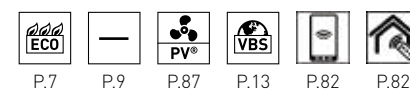

P.7 P.9 P.87 P.13 P.82 P.82

MAESTRO 75 TALL ECO WAVE

De ultieme vuurbeleving.



Nieuw in de Maestro-serie: een hoge fronthaard met groots zicht op het vuur, perfect als middelpunt van je interieur. De Maestro-serie staat bekend om haar levensechte vuur en dankzij Eco Wave is de haard het hele jaar door in te stellen naar jouw warmtebehoefte.

Eigenschappen:

- Optioneel met Eco Glow gloeibed
- Levensecht vuur
- Kaderloos in te bouwen

Kies je eigen formaat:

(exacte afmetingen zie P. 92)

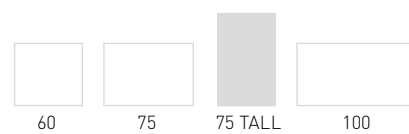

Maestro 75 Tall Eco Wave



Vermogensrange		Rendement
Aardgas G20	1,7 - 9,2 kW	91,0%
Aardgas G25.3	1,5 - 8,7 kW	
Propaan G31	1,5 - 8,2 kW	



Scan deze QR code voor brandend vuur.

Maestro 75 Tall Eco Wave

EXCELLENCE 50XT ECO WAVE

De sfeer van een kampvuur.



De DRU Excellence is een gashaard met de sfeer van een echt kampvuur. De brander zit verwerkt achter de robuuste stammsenit voor een natuurlijk en levensecht gevoel.

Eigenschappen:

- Tweede brander apart te schakelen
- Constant vol vlambeeld
- Afstandsbediening met thermostaatfunctie
- Optionele communicatiemodule voor wifbediening

Kies je eigen formaat:

(exacte afmetingen zie P. 92)



50XT

Excellence 50XT Eco Wave

B

Vermogensrange

Aardgas G20 **2,3 - 7,9 kW**
Aardgas G25.3 **1,9 - 7,5 kW**

Rendement

87,0%

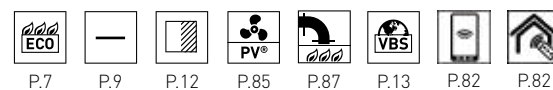

MAESTRO 60 ECO WAVE

Geniet elk seizoen van je haard.



Scan deze QR code voor brandend vuur.

Deze fronthaard is voorzien van de Dynamic Flame Burner®. Hierbij zorgt het realistische uiterlijk en de goed doordachte positionering van de houtstammen voor een vrijwel niet van echt te onderscheiden houtvuur. Het optionele Clear View (ontspiegeld) glas zorgt voor de ultieme vuurbeleving.

Eigenschappen:

- Fronthaard met minimale lijsten en een ruim zicht op het vuur
- Onderzijde kader te verwijderen, voor strakke inbouw
- Eco Glow gloeibed

Kies je eigen formaat:

(exacte afmetingen zie P. 92)



60 75 75 TALL 100

Maestro 60 Eco Wave

A

Vermogensrange

Aardgas G20 **1,9 - 7,2 kW**
Aardgas G25.3 **1,6 - 6,8 kW**
Propaan G31 **1,1 - 7,3 kW**

Rendement

94,3%





Scan deze QR code voor brandend vuur.

MAESTRO 75 ECO WAVE

De nieuwe generatie gashaarden.



De DRU Maestro 75 zorgt voor de ultieme vuurbeleving door haar realistische houtblokken, hoge vlammen en Eco Wave bediening via smartphone of tablet.

Eigenschappen:

- Optioneel: Clear View glas
- Brede vermogensrange
- Kaderloos in te bouwen

Kies je eigen formaat:

(exacte afmetingen zie P. 92)

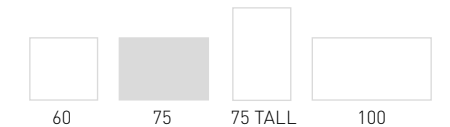

Maestro 75 Eco Wave



Vermogensrange	
Aardgas G20	1,3 - 9,0 kW
Aardgas G25,3	1,2 - 8,6 kW
Propaan G31	1,3 - 7,9 kW

Rendement
89,0%



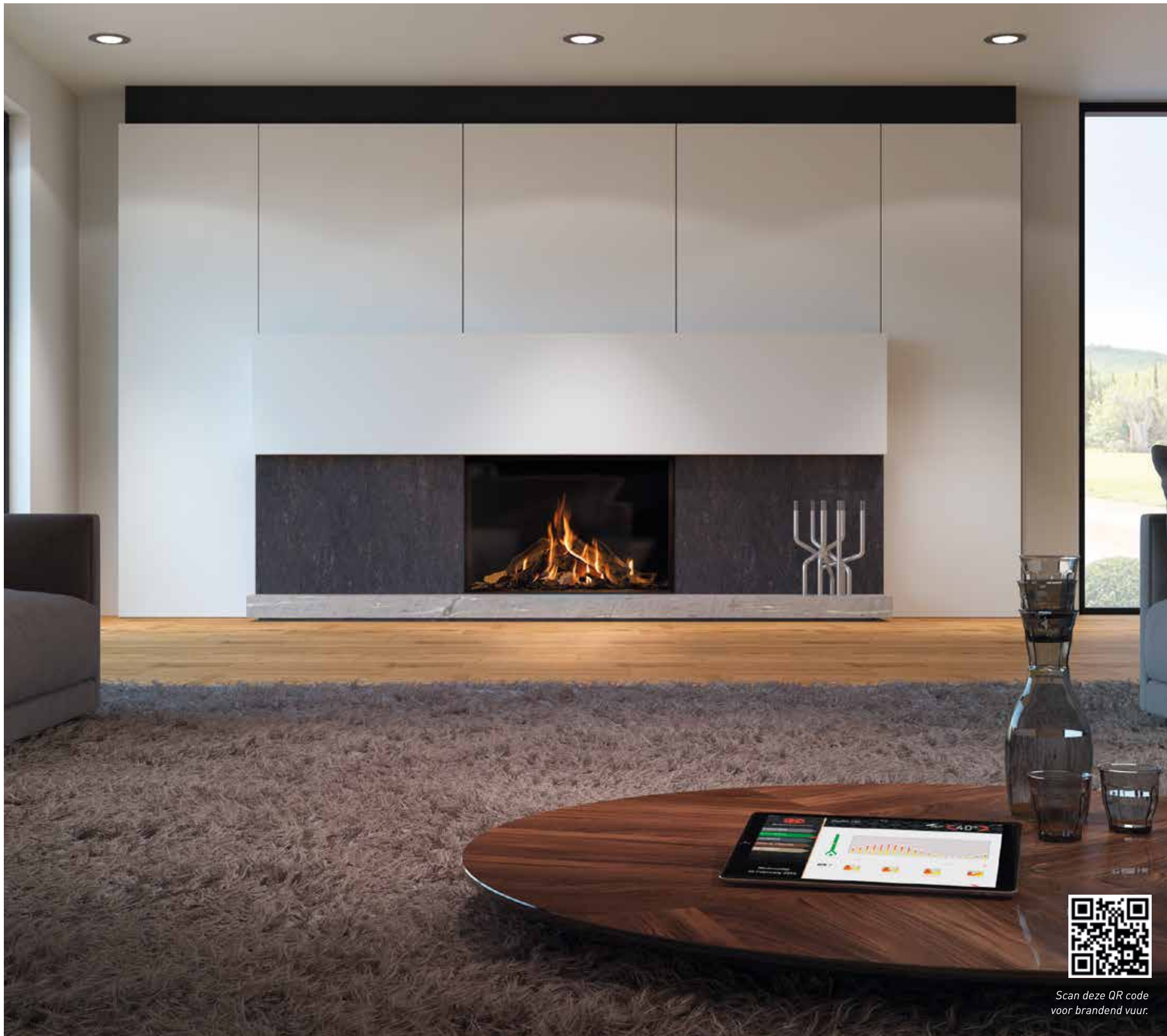

MAESTRO 100 ECO WAVE

Sublieme gashaarden technologie.



DRU Maestro is het allernieuwste op gashaardengebied. Maestro 100 is het 1 meter brede frontmodel met verschillende interieurs en Clear View glas optie.

Eigenschappen:

- Keuze uit diverse binnenbekledingen
- Brede vermogensrange
- Kaderloos in te bouwen

Kies je eigen formaat:

(exacte afmetingen zie P. 92)

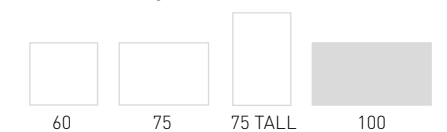

Maestro 100 Eco Wave

A

Vermogensrange

Aardgas G20	2,3 - 10,0 kW
Aardgas G25,3	1,9 - 9,3 kW
Propaan G31	2,3 - 10,2 kW

Rendement

92,1%

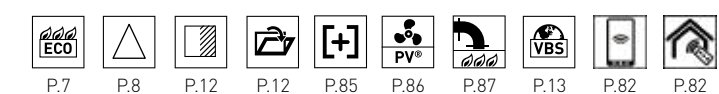

Scan deze QR code voor brandend vuur.



Metro 100XT Eco Wave

METRO 80XT - 100XT ECO WAVE

Vuur over de gehele breedte.



Metro 80XT Eco Wave

De Metro 80XT -100XT zijn zeer geschikt voor moderne en strakke opstellingen. De unieke brander verdeelt het vuur zigzaggend over de gehele breedte én diepte van de haard.

Eigenschappen:

- Houtblokkenset, witte Carrara stenen of antraciet glas (antraciet glas alleen voor Metro 100XT)
- Optioneel ceraglass achterwand
- Afstandsbediening met thermostaatfunctie
- Optionele communicatiemodule voor wifi-bediening

Kies je eigen formaat:

(exacte afmetingen zie P. 92, 93)



Metro 80XT Eco Wave

A

Metro 100XT Eco Wave

B

Vermogensrange

Aardgas G20 **3,0 - 5,4 kW**
 Aardgas G25.3 **2,3 - 5,1 kW**
 Propaan G31 **2,8 - 5,7 kW**

Rendement

88,9%

Vermogensrange

Aardgas G20 **4,3 - 9,6 kW**
 Aardgas G25.3 **3,3 - 9,0 kW**
 Propaan G31 **4,1 - 9,1 kW**

Rendement

83,3%

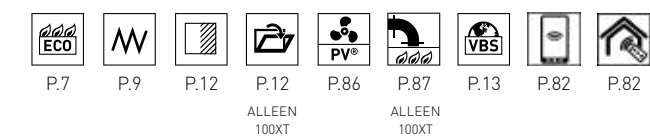



Metro 130XT Eco Wave

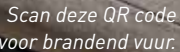

Scan deze QR code voor brandend vuur.

METRO 130XT - 150XT ECO WAVE

Een brede keuze.



Metro 150XT Eco Wave

Kenmerkend voor deze brede haarden is de natuurgetrouwe houtset die vrijwel niet van echt te onderscheiden is. Bovendien zorgt de unieke brander voor een zigzaggende verdeling van het vuur over de gehele breedte én diepte van de haard.

- Eigenschappen:**
- Uniek vlambeeld
 - Verkrijgbaar met diverse achterwanden
 - Keuze uit verschillende branderbedden

Kies je eigen formaat:
(exacte afmetingen zie P. 93)



Metro 130XT Eco Wave



Metro 150XT Eco Wave



Vermogensrange	Rendement
Aardgas G20 5,1 - 10,8 kW	89,6%
Aardgas G25.3 4,1 - 10,2 kW	
Propaan G31 5,6 - 10,6 kW	

Vermogensrange	Rendement
Aardgas G20 5,9 - 10,8 kW	87,9%
Aardgas G25.3 4,9 - 10,3 kW	
Propaan G31 5,3 - 11,1 kW	



METRO 200XT ECO WAVE

Breed, breder, breedst.



De royale haard Metro 200XT brengt niet alleen sfeer maar ook behoorlijk wat warmte in grotere woonruimtes. Kenmerkend voor deze brede haard van 200 cm is de natuurgetrouwe houtset die vrijwel niet van echt te onderscheiden is.

Eigenschappen:

- Unieke zigzagbrander voor een breed en diep vuur
- Natuurgetrouwe houtset
- Vuur over de volledige breedte van de haard
- Optimale controle met Eco Wave

Kies je eigen formaat:

(exacte afmetingen zie P. 93)

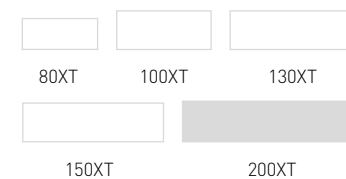

Metro 200XT Eco Wave



Vermogensrange

Aardgas G20 **8,9 - 16,7 kW**
Aardgas G25.3 **7,2 - 15,8 kW**

Rendement

90,3%



COSMO ECO WAVE

Indrukwekkend in formaat en vermogen.

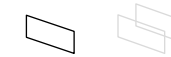

Met het indrukwekkende formaat van 180 cm breed en 80 cm hoog en het hoge vermogen is de Cosmo de ultieme sfeermaker voor grote ruimtes.

Eigenschappen:

- Optioneel verkrijgbaar met prachtige schouw 'Murano' (met RVS ombouw en kalksteen voet)
- Eenvoudig te reinigen glas door Easy release door system
- Brede vermogensrange en volledige controle met Eco Wave

Kies je eigen formaat:

(exacte afmetingen zie P. 93)



Cosmo Eco Wave



Vermogensrange

Aardgas G20 **6,0 - 16,3 kW**
Aardgas G25.3 **4,9 - 15,7 kW**

Rendement

89,3%



MAESTRO 75 TALL TUNNEL ECO WAVE

De perfecte roomdivider.



Groots 2-zijdig vuurzicht met de nieuwe Maestro Tall tunnelhaard. Het hoge raam en levensechte vuur zorgen voor een optimale vuurbeleving vanuit twee ruimtes. Een waar statement in je woning, voldoet aan de energie-eisen van nu.

Eigenschappen:

- Hoog rendement, dus zuinig in gebruik
- Optioneel met Eco Glow gloeibed
- Strak en kaderloos in te bouwen

Kies je eigen formaat:

(exacte afmetingen zie P. 92)

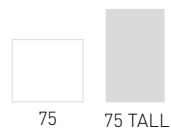

Maestro 75 Tall Tunnel Eco Wave



Vermogensrange	Rendement
Aardgas G20 2,0 - 10,2 kW	92,0%
Aardgas G25.3 1,7 - 9,5 kW	
Propaan G31 2,0 - 10,0 kW	

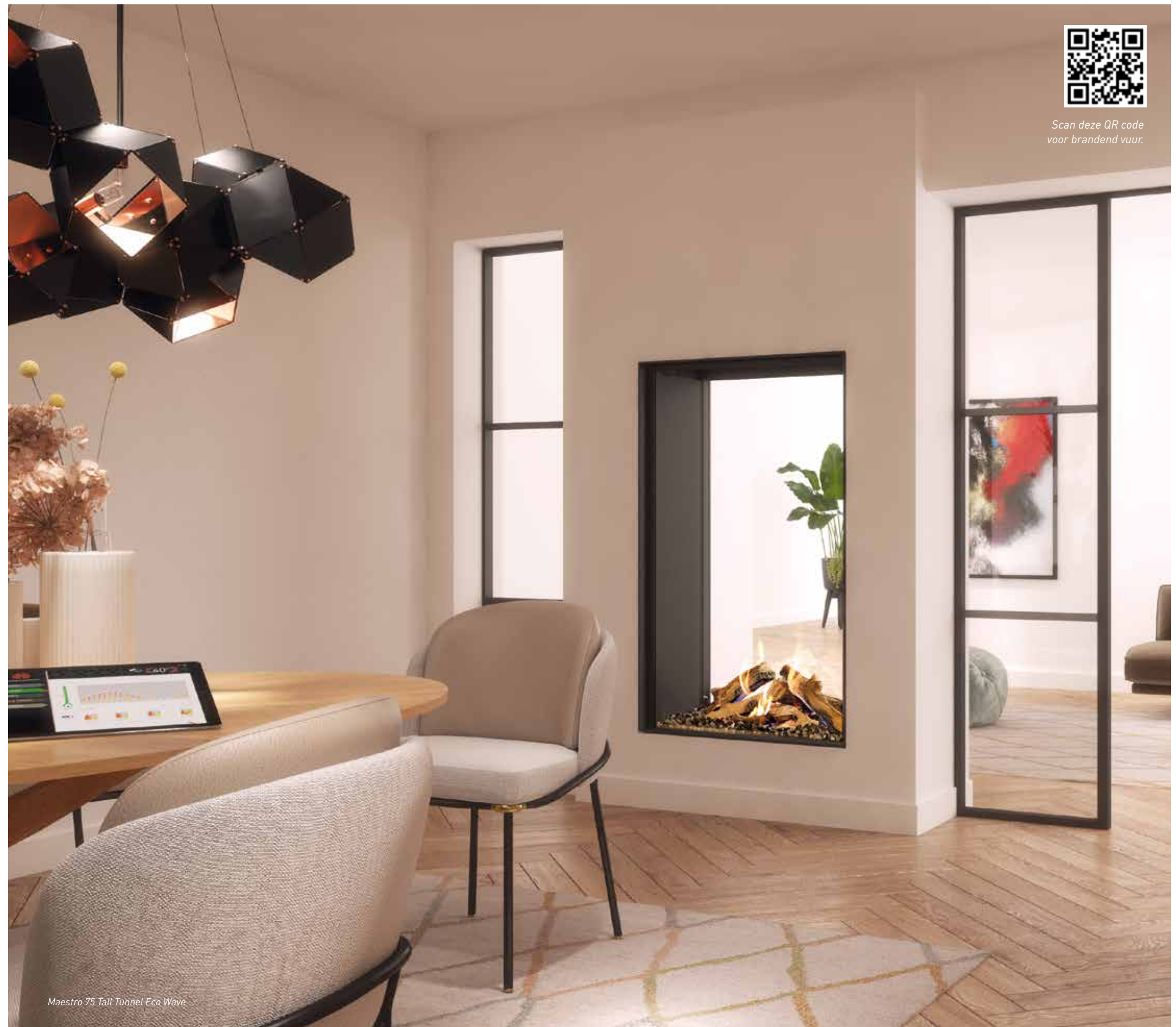

Scan deze QR code voor brandend vuur.

Maestro 75 Tall Tunnel Eco Wave

MAESTRO 75 TUNNEL ECO WAVE

De ultieme roomdivider.



De Maestro 75 Tunnel is een tunnelhaard met een royaal formaat. Door het glas aan twee zijden wordt het vuur vanuit meerdere posities zichtbaar. De haard is daardoor uitermate geschikt voor situaties waarbij de woonruimte wordt gesplitst in bijvoorbeeld een eet- en zitgedeelte. De Maestro 75 Tunnel heeft zwarte zijwanden en een Dynamic Flame Burner®.

Eigenschappen:

- Geschikt voor installatie tussen twee kamers
- Optioneel met Eco Glow gloeibed
- Zeer hoog rendement van 93%
- Met Easy release door system, klapdeur voor gemakkelijke reiniging en onderhoud van je haard

Kies je eigen formaat:

(exacte afmetingen zie P. 92)

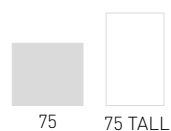

Maestro 75 Tunnel Eco Wave

A

Vermogensrange

Aardgas G20	1,7 - 9,1 kW
Aardgas G25.3	1,5 - 8,5 kW
Propaan G31	1,9 - 9,5 kW

Rendement

93,0%

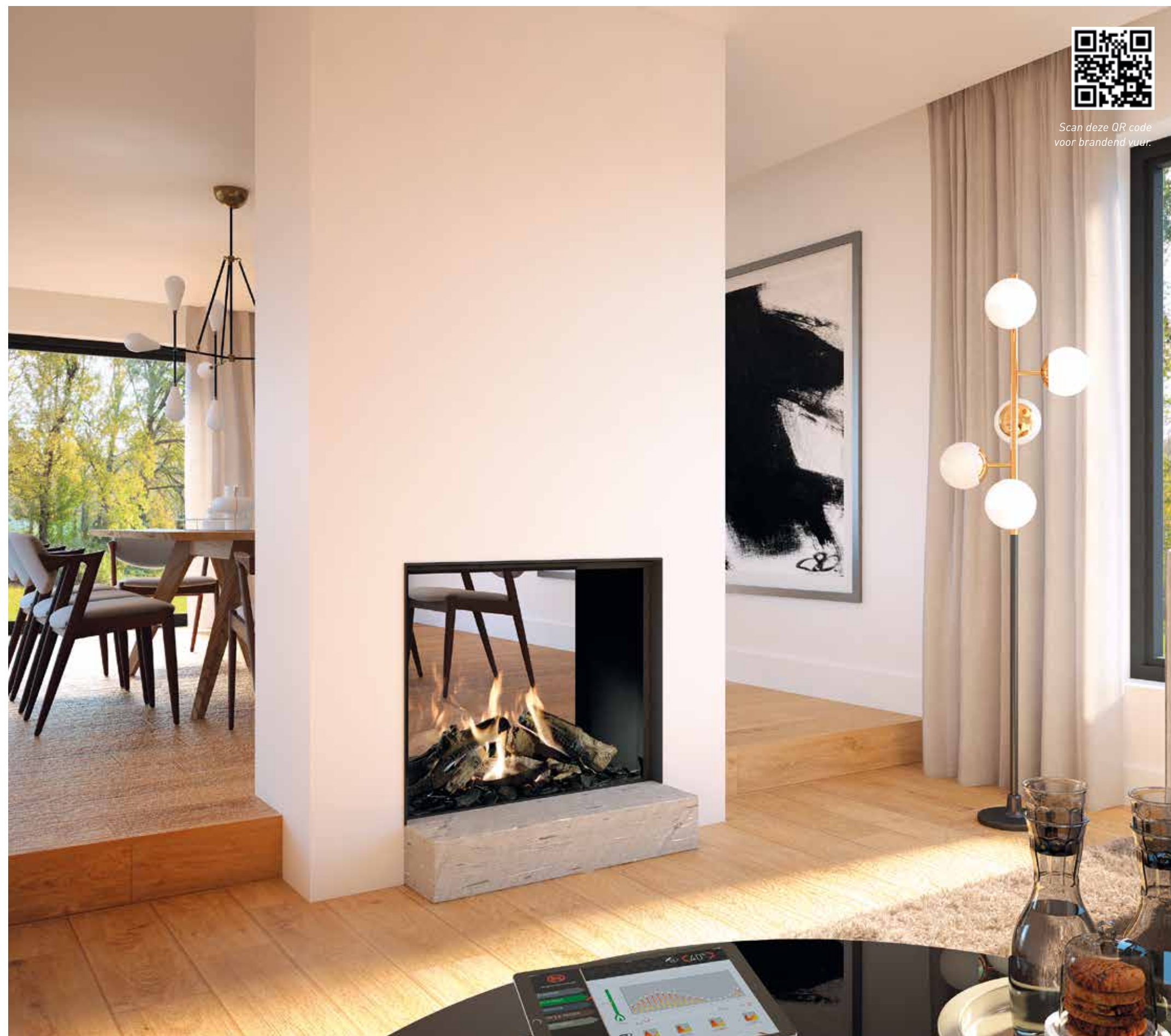

Scan deze QR code voor brandend vuur.

METRO 80XT - 100XT TUNNEL ECO WAVE

Twee zijden van hetzelfde vuur.



Metro 80XT Tunnel Eco Wave

De Metro 80XT Tunnel en de 100XT Tunnel maken het mogelijk om aan twee zijden te genieten van het vuur en zijn daardoor zeer geschikt als roomdivider.

Eigenschappen:

- Natuurgetrouwe houtset of witte Carrara stenen
- Vuur over de gehele breedte
- In combinatie met PowerVent® overal in huis te plaatsen

Kies je eigen formaat: (exacte afmetingen zie P. 92, 93)



Metro 80XT Tunnel Eco Wave



Metro 100XT Tunnel Eco Wave



Vermogensrange	Rendement
Aardgas G20 3,0 - 5,4 kW	88,9%
Aardgas G25.3 2,3 - 5,1 kW	
Propaan G31 2,8 - 5,7 kW	

Vermogensrange	Rendement
Aardgas G20 4,3 - 9,6 kW	83,3%
Aardgas G25.3 3,3 - 9,0 kW	
Propaan G31 4,1 - 9,1 kW	

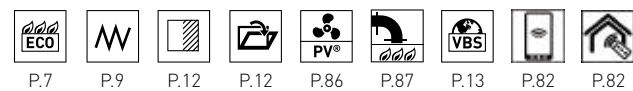

ALLEEN
100XT
TUNNEL



Metro 100XT Tunnel Eco Wave

METRO 130XT TUNNEL ECO WAVE

Een haard vol vuur.



Scan deze QR code voor brandend vuur.

De Metro 130XT tunnelhaard beschikt over een unieke zigzagbrander waardoor vrijwel de gehele breedte en diepte van de haard gevuld wordt met vuur.

Eigenschappen:

- Ideaal als roomdivider
- Natuurlijke houtset of stenen
- Ook in propaanversie te verkrijgen
- Zeer hoog rendement van 89,6%
- In combinatie met PowerVent® overall in huis te plaatsen

Kies je eigen formaat:

(exacte afmetingen zie P. 93)

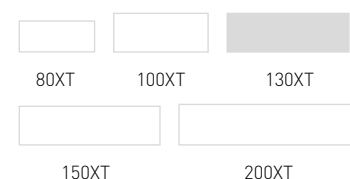

A

Metro 130XT Tunnel Eco Wave

Vermogensrange	Rendement
Aardgas G20 5,1 - 10,8 kW	89,6%
Aardgas G25.3 4,1 - 10,2 kW	
Propaan G31 5,6 - 10,6 kW	

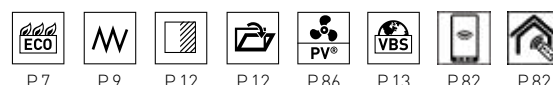

METRO 150XT - 200XT TUNNEL ECO WAVE

Brede en sfeervolle tunnelhaarden.



Metro 150XT Tunnel Eco Wave

Deze royale 150 cm/200 cm tunnelhaarden brengen naast veel sfeer ook behoorlijk wat warmte in grotere woonruimtes. Kenmerkend voor deze brede haarden zijn de grote robuuste 'houtblokken' die vrijwel niet van echt te onderscheiden zijn.

Eigenschappen:

- Natuurlijke bruine stammenset, Metro 150XT Tunnel eveneens met een 'witte' berken houtstammenset verkrijgbaar
- Het grote glasraam is eenvoudig te reinigen
- Vuur over de gehele breedte
- Afstandsbediening met thermostaatfunctie

Kies je eigen formaat:

(exacte afmetingen zie P. 93)

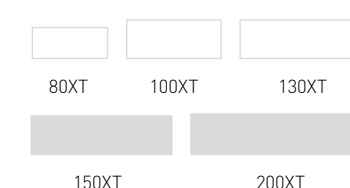

A

Metro 150XT Tunnel Eco Wave

Vermogensrange	Rendement
Aardgas G20 5,9 - 10,8 kW	87,9%
Aardgas G25.3 4,9 - 10,3 kW	
Propaan G31 5,3 - 11,1 kW	

Metro 200XT Tunnel Eco Wave

Vermogensrange	Rendement
Aardgas G20 8,9 - 16,7 kW	90,3%
Aardgas G25.3 7,2 - 15,8 kW	

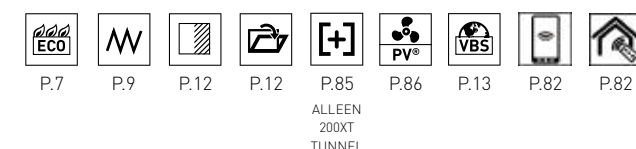

COSMO TUNNEL ECO WAVE

Sfeermaker voor grote ruimtes.



De Cosmo Tunnel is de ultieme sfeermaker voor grote ruimtes. Strak ingebouwd of in combinatie met een opvallende schouw is de Cosmo Tunnel een gegarandeerde blikvanger.

Eigenschappen:

- Geschikt als roomdivider
- Optioneel verkrijgbaar met prachtige schouw 'Murano' (met RVS ombouw en kalksteen voet)
- Easy release door system aan beide zijden
- Brede vermogensrange en volledige controle met Eco Wave
- Onderzijde kaderloos in te bouwen

Kies je eigen formaat:

[exacte afmetingen zie P. 93]



Cosmo

Cosmo Tunnel Eco Wave



Vermogensrange

Aardgas G20 **6,0 - 16,3 kW**
Aardgas G25.3 **4,9 - 15,7 kW**

Rendement

89,3%



CIRCO

Natuurlijk robuust.



Scan deze QR code voor brandend vuur.

De Circo is een vrijstaande sfeerhaard op gas met een frontaal vuurzicht. De ronde ruit biedt echter een ruim vuurzicht vanuit diverse hoeken.

Eigenschappen:

- Klokprogramma met programmeerbare comfort- en rusttemperatuur
- Afstandsbediening met thermostaatfunctie

Kies je eigen formaat:

(exacte afmetingen zie P. 93)



Circo

A

Circo

Vermogensrange

Aardgas G20	2,9 - 7,0 kW
Aardgas G25.3	2,7 - 6,0 kW
Propaan G31	2,8 - 6,2 kW

Rendement

92,5%



P.9 P.13 P.82

POLO

Sfeervol voor kleine ruimtes.



Scan deze QR code voor brandend vuur.

Deze prachtige driezijdige vrijstaande gashaard is door het geringe vermogen van ca. 4 kW zeer geschikt voor goed geïsoleerde en kleinere vertrekken zoals keukens, serre of woonkamer.

Eigenschappen:

- Zeer laag vermogen
- Diverse interieurs leverbaar
- Klokprogramma met programmeerbare comfort- en rusttemperatuur

Kies je eigen formaat:

(exacte afmetingen zie P. 93)



Polo

A

Polo

Vermogensrange

Aardgas G20	1,6 - 4,1 kW
Aardgas G25.3	1,5 - 3,8 kW
Propaan G31	1,6 - 3,8 kW

Rendement

92,6%



P.9 P.13 P.82

TRIO

Krachtige schoonheid.



De Trio is een vrijstaande haard met slanke vormen en een krachtige uitstraling. Een prachtig middelpunt in grote en kleine woonkamers.

Eigenschappen:

- Vuur met 3D-effect, zichtbaar vanuit meerdere posities
- Hoog vlambeeld met gloei-effect
- Afstandsbediening met thermostaatfunctie

Kies je eigen formaat:

(exacte afmetingen zie P. 93)



Trio

Trio

B

Vermogensrange

Aardgas G20	2,0 - 4,5 kW
Aardgas G25.3	1,8 - 4,2 kW
Propaan G31	1,5 - 4,0 kW

Rendement

85,4%



P.9 P.13 P.82

DIABLO NEXT

Past overall.



Deze prachtige driezijdige haard kan door zijn lage vermogen van ca. 4 kW in vrijwel iedere woonruimte worden geplaatst.

Eigenschappen:

- Wandmontage, er gaat dus geen vloerruimte verloren
- Verkrijgbaar in zwarte of alu-metallic afwerking
- Optionele sieromkadering verkrijgbaar voor het verbergen van de afvoerpijp
- Afstandsbediening met thermostaatfunctie

Kies je eigen formaat:

(exacte afmetingen zie P. 93)



Diablo

Diablo Next

A

Vermogensrange

Aardgas G20	1,6 - 4,1 kW
Aardgas G25.3	1,5 - 3,8 kW
Propaan G31	1,6 - 3,8 kW

Rendement

92,6%



P.9 P.13 P.82

PASSO ECO WAVE

180 graden zicht op het vuur.



Deze stoere vrijstaande gashaard valt op door haar grote ronde glasraam. Het vlampatroon is zelf te bepalen door de geïntegreerde Eco Wave techniek. Het gloei-effect onder in de haard en de hoog gepositioneerde houtblokken zorgen voor een prachtig mooi vuur. Bediening kan met de meegeleverde afstandsbediening of via smartphone of tablet.

Eigenschappen:

- Draaideur voor gemakkelijke reiniging
- Verkrijgbaar in 6 kleuren
- Prachtig hoog vlambeeld en een gering gasverbruik

Kies je eigen formaat:

(exacte afmetingen zie P. 94)



Passo



Nero

Titan

Parel

Wit

Licht grijs

Turquoise

Passo Eco Wave



Vermogensrange

Aardgas G20 **1,2 - 6,4 kW**

Aardgas G25.3 **0,9 - 6,1 kW**

Rendement

93,0%



P.7



P.8



P.12



P.13



P.82



P.82



Scan deze QR code voor brandend vuur.

LUGO 70/3 MODULE ECO WAVE

Een kleurrijke haard.



Stone Aluminium



Bluestone

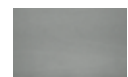

Greystone



Woodstone

Aluminium



White



Scan deze QR code voor brandend vuur.

De Lugo 70/3 Module is een driezijdige haard die is voorzien van de brandertechniek Eco Wave waarmee je het vlambeeld in 15 hoogtes kunt instellen.

Eigenschappen:

- Zeer realistische houtset
- Altijd een vol vlambeeld
- Afstandsbediening met thermostaatfunctie
- Optionele communicatiemodule voor wifibediening

Aluminium bekleding:

- Mooie luxe uitstraling
- Uitermate geschikt voor moderne interieurs

Kies je eigen formaat:

(exacte afmetingen zie P. 94)



Lugo 70/3 Module

Stenen bekleding:

- Bestand tegen extreme hoge temperaturen
- Krasbestendig
- Gemakkelijk te reinigen
- 100% natuurlijk en recyclebaar

A

Lugo 70/3 Module Eco Wave

Vermogensrange

Aardgas G20	3,4 - 6,9 kW
Aardgas G25.3	2,8 - 6,5 kW
Propaan G31	3,2 - 6,3 kW

Rendement

91,0%



MAESTRO 60/3 MODULE ECO WAVE

Gashaard met de uitstraling van een houthaard.



Moderne luxe gashaard met ombouw.

De 3-zijdige haard is verkrijgbaar met een witte of grijze bekleding. De Maestro 60/3 Module heeft de looks van een vrijstaande houthaard maar biedt alle gemakken van gas.

Eigenschappen:

- Levensecht en vol 3-zijdig vlambeeld
- Optioneel met Eco Glow gloeibed
- Gemakkelijk schoon te maken dankzij Easy release door system

Aluminium bekleding:

- Wit of grijs

Kies je eigen formaat:

(exacte afmetingen zie P. 94)



Maestro 60/3 Module

Maestro 60/3 module Eco Wave

Vermogensrange

Aardgas G20	1,9 - 7,2 kW
Aardgas G25.3	1,6 - 6,8 kW
Propaan G31	1,1 - 7,3 kW

Rendement

94,3 %





Global
BY DRU

...TO MAKE *you* FEEL AT HOME

ASSORTIMENT GLOBAL BY DRU

De gashaarden van Global by DRU zijn aantrekkelijk geprijsd. Een investering die meer dan het dubbele waard is en je veel woonplezier zal opleveren.

Het aanbod is veelzijdig want het is nu eenmaal zo dat smaken verschillen. De mogelijkheid bestaat om de haard helemaal naar eigen idee aan te passen met jouw interieur of jouw branderbed. Eén ding hebben alle haarden gemeen, ze zijn compact en nemen dus weinig ruimte in beslag. De voordelen op een rij; een **veelzijdig aanbod, compacte modellen, een hoog rendement** en een **aantrekkelijke prijs**. Aan jou de keus!

De collectie gashaarden Global by DRU biedt de keuze uit fronthaarden met aan één zijde glas en uit 2- en 3-zijdige haarden voor een vuurzicht vanuit verschillende hoeken.

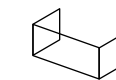

3-Zijdige haarden
[P. 71]

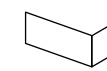

2-Zijdige haarden
[P. 74]



Fronthaarden
[P. 68, 76]

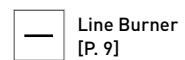

Line Burner
[P. 9]

De Line Burner geeft je een mooi strak vuurbeeld over de breedte van je haard.

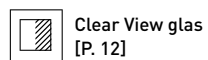

Clear View glas
[P. 12]

Geen hinderlijke spiegelingen, altijd een optimaal vuurzicht.



VBS
[P. 13]

Deze haarden zijn geschikt voor diverse typen gas en volledig voorbereid op de toekomst.

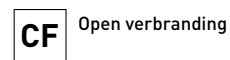

Open verbranding

- Zuurstof komt uit de woonruimte
- Afvoer van rookgassen via een enkele pijp
- Mogelijk bij een bestaand rookkanaal
- Meestal voordelig en eenvoudig te realiseren

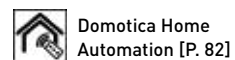

Domotica Home Automation
[P. 82]

Aansluitmogelijkheid op domotica home automation systemen voor slimme bediening in huis.

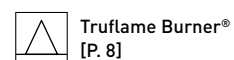

Truflame Burner®
[P. 8]

Voor een breed en diep vuur en een zeer hoog vlambeeld.



Direct flue
[P. 87]

Direct op de haard met een 90° bocht naar buiten.

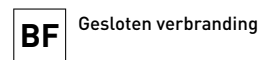

Gesloten verbranding

- Zuurstof komt van buiten
- Afvoer van rookgassen via gevel of dak
- Aan- en afvoer via dubbelwandige pijp
- Voorkeursoptie bij goed geïsoleerde woningen met mechanische ventilatie

GLOBAL 55 CF

Compacte gashaarden geschikt voor kleine ruimtes.



De Global 55 CF is een sfeervolle haard op gas met een geringe inbouwdiepte. Hierdoor neemt de haard weinig ruimte in beslag en kan deze, mede door het relatief lage vermogen, uitstekend geplaatst worden in de wat kleinere woonkamer.

Eigenschappen:

- Kan zeer goed worden aangesloten op een bestaand schoorsteenkanaal
- Afstandsbediening met thermostaat- en klokfunctie
- Geringe inbouwdiepte

Kies je eigen formaat:

(exacte afmetingen zie P.94)



Global 55 CF



Vermogensrange	Rendement
Aardgas G20 1,9 - 3,9 kW	77,7%
Aardgas G25.3 1,5 - 3,7 kW	
Propaan G31 1,9 - 4,0 kW	



GLOBAL 55XT CF

Compacte gashaarden geschikt voor kleine ruimtes.



De Global 55XT CF is uitgerust met de unieke Truflame Burner®. Deze brander zorgt voor een zeer realistisch vlammen spel, doordat de vlammen om de houtblokken heen grijpen. Dankzij het formaat is deze haard uitermate geschikt om strak in te bouwen in een bestaande schoorsteen.

Eigenschappen:

- Geschikt voor plaatsing in een traditionele schoorsteen
- Met de unieke Truflame Burner®, realistisch vuurzicht met breed gloeieffect
- Ruime keuze uit interieurs
- Optioneel Clear View (ontspiegeld) glas
- Geringe inbouwdiepte

Kies je eigen formaat:

(exacte afmetingen zie P.94)



Global 55XT CF



Vermogensrange	Rendement
Aardgas G20 2,8 - 3,7 kW	74,3%
Aardgas G25.3 2,6 - 3,5 kW	

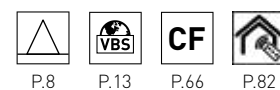

GLOBAL 70XT CF

Geef je bestaande openhaard een metamorfose.



De Global 70XT CF is een uitstekende aanvulling op het aantrekkelijk geprijsde Global by DRU assortiment. Deze haard kan strak worden ingebouwd in een bestaande schoorsteen, zonder zichtbare openingen.

Eigenschappen:

- Creëer extra diepte met een zwart gladde achterwand
- Kies een stenen interieur voor een klassieke uitstraling
- Ruime keuze uit interieurs
- Afstandsbediening met thermostaat en klokfunctie

Kies je eigen formaat:

(exacte afmetingen zie P.94)



Global 70XT CF



Vermogensrange	Rendement
Aardgas G20 3,1 - 4,5 kW	77,1%
Aardgas G25.3 2,7 - 4,4 kW	
Propaan G31 4,0 - 4,6 kW	



GLOBAL 60 TRIPLE BF

Driezijdig zicht op het vuur.



Met deze stijlvolle driezijdige haard heb je vanuit elke positie in je woonkamer een optimaal zicht op het vlambeeld. Aansluiting kan zowel via de gevel of via het dak.

Eigenschappen:

- Kies je eigen achterwand dat past in je woonkamer
- Talloze mogelijkheden om deze haard in te bouwen
- Zeer geringe inbouwdiepte
- Afstandsbediening met thermostaat- en klokfunctie

Kies je eigen formaat:

(exacte afmetingen zie P.94)



Global 60 Triple BF



Vermogensrange	Rendement
Aardgas G20 2,3 - 6,0 kW	91,5%
Aardgas G25.3 2,1 - 5,4 kW	
Propaan G31 3,0 - 6,2 kW	



GLOBAL 100 TRIPLE BF - 120 TRIPLE BF

Driezijdige gashaard met hoog glasraam.



Global 100 Triple BF

De Global 100 en 120 Triple BF bieden een optimale vuurbeleving; het brede panoramische vuurzicht wordt versterkt door de inblik van zowel links als rechts, de minimale lijsten en het 42 cm hoge glasraam.

Eigenschappen:

- Geringe inbouwdiepte van 38 cm
- Past in elk soort interieur
- Zeer hoog rendement van 94%
- Afstandsbediening met thermostaat- en klokfunctie

Kies je eigen formaat:

(exacte afmetingen zie P.94)



60 Triple BF 100 Triple BF 120 Triple BF

Global 100 Triple BF



Vermogensrange	Rendement
Aardgas G20 2,8 - 7,5 kW	94,0%
Aardgas G25.3 2,6 - 7,1 kW	
Propaan G31 3,5 - 7,0 kW	

Global 120 Triple BF



Vermogensrange	Rendement
Aardgas G20 2,8 - 7,5 kW	94,0%
Aardgas G25.3 2,6 - 7,1 kW	
Propaan G31 3,5 - 7,0 kW	



Scan deze QR code voor brandend vuur.

Global 100 Triple BF

GLOBAL 60 CORNER BF

Prachtige 2-zijdige gashaard.



Global 60 Corner BF is uiterst geschikt om in een hoek te plaatsen. Voor een optimale vuurbeleving heeft deze haard een tweezijdig zicht op het vuur.

Eigenschappen:

- Zeer geringe inbouwdiepte
- Keuze uit 2 interieurs: zwart glad of spiegelen Ceraglass
- Afstandsbediening met thermostaat- en klokfunctie

Kies je eigen formaat:

(exacte afmetingen zie P.95)

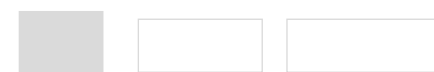

60 Corner BF 100 Corner BF 120 Corner BF

Global 60 Corner BF

A

Vermogensrange

Aardgas G20	2,3 - 6,0 kW
Aardgas G25.3	2,1 - 5,4 kW
Propaan G31	3,0 - 6,2 kW

Rendement

91,5%



P.9 P.87 P.13 P.66 P.82

GLOBAL 100 CORNER BF - 120 CORNER BF

Vuurbeleving vanuit 2 zijden.

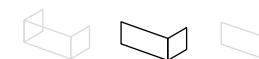

Scan deze QR code voor brandend vuur.

Global 120 Corner BF (links)

De Global 100 en 120 Corner BF kenmerken zich door een breed panoramisch vuurzicht aan de voorkant. Er is een zijraam, naar keuze links of rechts, waardoor je van twee kanten kunt genieten van het vuur.

Eigenschappen:

- Inbouwdiepte slechts 38 cm
- Ruim vuurzicht door minimale lijsten
- Zeer hoog rendement
- Afstandsbediening met thermostaat- en klokfunctie

Kies je eigen formaat:

(exacte afmetingen zie P.95)



60 Corner BF 100 Corner BF 120 Corner BF

Global 100 Corner BF

A

Vermogensrange

Aardgas G20	2,8 - 7,5 kW
Aardgas G25.3	2,6 - 7,1 kW
Propaan G31	3,5 - 7,0 kW

Rendement

94,0%

Global 120 Corner BF

A

Vermogensrange

Aardgas G20	2,8 - 7,5 kW
Aardgas G25.3	2,6 - 7,1 kW
Propaan G31	3,5 - 7,0 kW

Rendement

94,0%



P.9 P.87 P.13 P.66 P.82

GLOBAL 55XT CAVITY BF

Vrijwel overal te plaatsen - natuurecht vlambeeld.



De perfecte haardoplossing voor woningen zonder schoorsteen

De nieuwe DRU Global 55XT Cavity BF haard is de perfecte oplossing voor woningen zonder traditionele schoorsteen of waar een voorzetwand geen optie is. Met zijn geringe diepte en perfect houtvlameffect, gecreëerd door de unieke Truflame Burner®, kan deze prachtige haard eenvoudig in de spouwmuur van uw huis worden geïnstalleerd zonder dat er waardevolle ruimte verloren gaat. De Global 55XT Cavity BF haard is met zijn gesloten verbranding de perfecte oplossing voor elk huis.

Eigenschappen:

- Geschikt voor installatie in een spouwmuur
- Diepte slechts 255 mm
- Excentrisch concentrisch schoorsteenkanaal (Ø 150/100 mm) aan de linkerkant
- Inclusief snorkelaansluiting en convectiekast
- Met de unieke Truflame Burner® is de brander ingebouwd in keramische houtstammen, waardoor de vlammen om de houtblokken heen grijpen

Kies je eigen formaat:

(exacte afmetingen zie P.95)

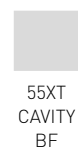

55XT
CAVITY
BF



Truflame Burner®

Global 55XT Cavity BF



Output range

Aardgas G20 **1,8 - 3,2 kW**

Rendement

77,4 %



P.8



P.12



P.13



P.66



P.82

ALLEEN LEVERBAAR
IN UNITED KINGDOM

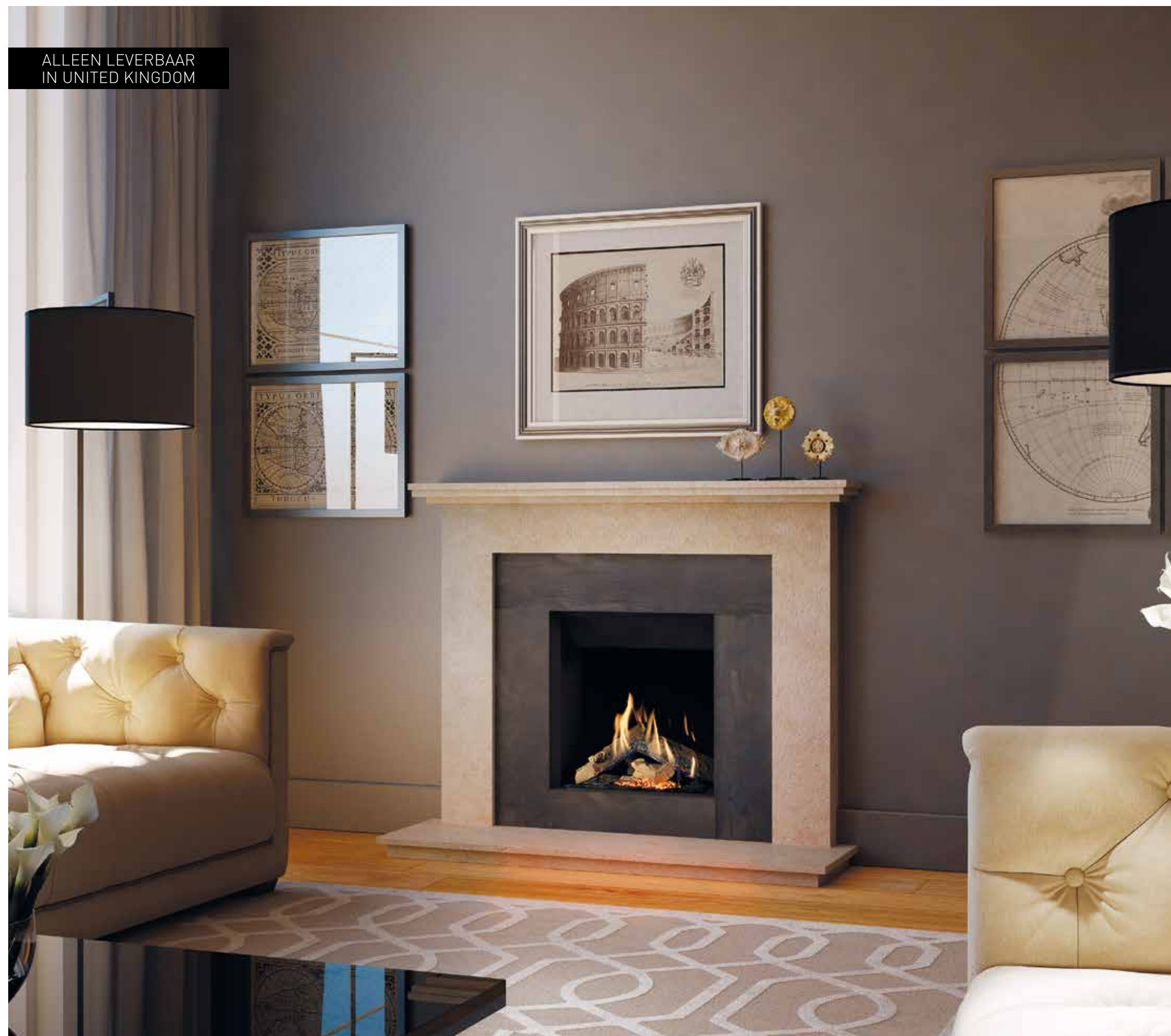

GLOBAL 55XT BF – 70XT BF

Gashaarden met zeer realistische hoge en dichte vlammen.



Scan deze QR code voor brandend vuur.

Global 55XT BF

De Global 55XT BF en 70XT BF hebben een indrukwekkend en realistisch vuur dankzij de Truflame Burner®. Deze brander zorgt voor realistische vlammen die om de houtblokken heen grijpen. Beide haarden hebben een ruime keuze aan interieurs.

Eigenschappen:

- Met de unieke Truflame Burner®
- Realistisch vuurzicht met een breed gloei-effect
- Geringe inbouwdiepte
- Optioneel Clear View (ontspiegeld) glas

Kies je eigen formaat:

(exacte afmetingen zie P.95)



55XT BF 60XT BF 70XT BF



100 BF 120 BF

Global 55XT BF



Vermogensrange	Rendement
Aardgas G20 2,6 - 4,6 kW	92,6%
Aardgas G25.3 2,4 - 4,3 kW	
Propaan G31 3,1 - 4,4 kW	

Global 70XT BF



Vermogensrange	Rendement
Aardgas G20 3,4 - 5,7 kW	92,7%
Aardgas G25.3 3,1 - 5,3 kW	
Propaan G31 3,2 - 5,5 kW	



P.8 P.12 P.87 P.13 P.66 P.82

ALLEEN
55XT BF



Scan deze QR code voor brandend vuur.

Global 70XT BF

GLOBAL 60XT BF

Mooie gashaard in compact formaat.



Global 60XT BF is een compacte en indrukwekkende inbouwhaard. De smalle lijsten en geringe inbouwdiepte maken deze haard zeer geschikt voor plaatsing in de wat kleinere kamers.

Eigenschappen:

- Smalle lijsten
- Inbouwdiepte slechts 295 mm
- Keuze uit verschillende interieurs
- Afstandsbediening met thermostaat- en klokfunctie

Kies je eigen formaat:

(exacte afmetingen zie P.95)

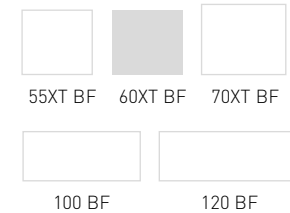

Global 60XT BF

Vermogensrange	Rendement
Aardgas G20 2,5 - 6,5 kW	91,9%
Aardgas G25.3 2,3 - 6,0 kW	
Propaan G31 3,3 - 6,8 kW	

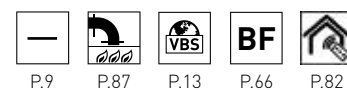

GLOBAL 100 BF - 120 BF

Mooie gashaarden met een breed vuurzicht.



Global 120 BF

Global 100 BF en 120 BF zijn inbouwhaarden met een hoog rendement en zijn zeer milieuvriendelijk. Beide haarden hebben dezelfde eigenschappen, alleen de breedte van het vuur is onderscheidend.

Eigenschappen:

- Geringe inbouwdiepte
- Zeer hoog rendement
- Aantrekkelijk geprijsd
- Afstandsbediening met thermostaat- en klokfunctie

Kies je eigen formaat:

(exacte afmetingen zie P.95)

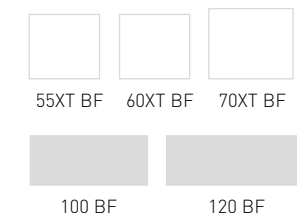

Global 100 BF

Vermogensrange	Rendement
Aardgas G20 2,8 - 7,5 kW	94,0%
Aardgas G25.3 2,6 - 7,1 kW	
Propaan G31 3,5 - 7,0 kW	

Global 120 BF

Vermogensrange	Rendement
Aardgas G20 2,8 - 7,5 kW	94,0%
Aardgas G25.3 2,6 - 7,1 kW	
Propaan G31 3,5 - 7,0 kW	

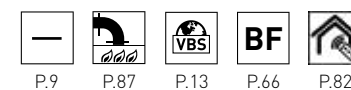

AFSTANDSBEDIENING, APP, BEDIENINGSLUIK

Diverse accessoires die het gebruiksgemak van je haard vergroten.

AANVULLEND GEMAK

Om het gebruiksgemak van uw haard te vergroten zijn er diverse accessoires beschikbaar (afhankelijk van het type haard).



RCH afstandsbediening (DRU)

- robuuste uitstraling
- uitgebreide bedieningsfuncties
- Honeywell besturing



RCE afstandsbediening (DRU en Global by DRU)

- elegant design
- eenvoudige bediening
- Mertik besturing



Domotica Home Automation

- aansluiting op diverse domoticasystemen
- aan-/uitzetten en regelbare vlamhoogte
- schakelbare 2e brander (indien aanwezig)
- voor zowel Honeywell als Mertik besturing

Alle afstandsbedieningen beschikken over een elektronische ontsteking, thermostaatfunctie en klokfunctie.



App + communicatie module

Wil je zelf de volledige controle hebben over het vlammenpatroon? Kies dan voor de Eco Wave communicatiemodule. Met de gratis te downloaden DRU Control App op smartphone en tablet (iOS/Android) bedien je niet alleen de haard, maar stel je zelf het vlammenpatroon in. Dit is alleen geschikt voor haarden met het Eco Wave systeem.



Management module

Specifiek voor de recreatieve sector (vakantieparken, hotels, enz.) hebben DRU en ICY een module ontwikkeld voor de lokale bediening van haarden en voor de bediening vanuit een receptiesysteem.

- Voorzien van bewegings- en lichtsensor om bewust om te gaan met energie
- Innovatief en eenvoudig in gebruik
- Geen losse afstandsbediening en batterijen meer



Bedieningsluik

Om bij onderhoud en storing altijd eenvoudig toegang te hebben tot het gasregelblok heeft DRU een speciaal bedieningsluik ontwikkeld dat mooi geïntegreerd kan worden in de opstelling van de haard.

LUX ELEMENTEN

Boezemontluchting voor het behoud van je ombouw.

VENTILATIE ELEMENTEN

Door het stoken van je haard wordt er warmte opgebouwd in de ombouw. Het is dan ook nodig om deze te ontlichten zodat er geen scheuren ontstaan. DRU heeft hiervoor diverse Lux elementen ontworpen in de kleuren: ivoorwit, alu-metallic en antraciet. Deze worden geïntegreerd in de ombouw en kunnen optioneel worden voorzien van sfeerverlichting.

- 1 Ivoorwit
- 2 Alu-metallic
- 3 Antraciet



Lux Fino 1 3



Lux Sleeve 1 2



Lux Lignum 1 2



Lux Omni 1 2



Lux 1 2



KADERLOZE
EN STRAKKE
AFWERKING

STANDAARD, KADERLOOS OF MAATWERK

Kies uit diverse kaders voor je nieuwe haard.



KADERS

Standaard kaders of kaderloos

Standaard zijn alle haarden van DRU voorzien van een kader. Wil je de haard liever naadloos integreren in de rest van je interieur? Bij sommige haarden is het mogelijk om het onderste deel van het kader te verwijderen. Zo kan de haard strak worden ingebouwd in een natuurstenen plateau of bijvoorbeeld verzonken in de vloer, direct tegen het glasraam.

Maatwerk mogelijk

Om je haard verder te personaliseren biedt DRU je bij de onderstaande inbouwhaarden de optie voor kaders in verschillende breedtes. De kaders zijn leverbaar in een breedte van 100 mm (behalve Maestro 60: 110 of 140 mm, Maestro 75 Tall-Tall Tunnel: 100 of 130 mm), maar kunnen ook op maat worden gemaakt. In onderstaand overzicht zie je direct voor welke haarden dit mogelijk is.



Kaderloos, onderzijde kader verwijderd



Standaard kader



Optioneel kader (maatwerk mogelijk)

Haarden die kaderloos ingebouwd kunnen worden			
3-Zijdige haarden	2-Zijdige haarden	Fronthaarden	Tunnelhaarden
Maestro 75XTU	Maestro 60/2	Maestro 60	Maestro 75 Tunnel
Maestro 60/3	Maestro 80/2	Maestro 75	Metro 200XT Tunnel
Maestro 80/3	Maestro 105/2	Maestro 100	Cosmo Tunnel
Maestro 105/3	Metro 100XT/2	Metro 200XT	
Metro 100XT/3	Metro 130XT/2	Cosmo	
Metro 100XTL	Lugo 70/2		
Metro 100XTU	Lugo 80/2		
Metro 130XT/3			
Lugo 70/3			
Lugo 80/3			

Optionele kaders			
3-Zijdige haarden	2-Zijdige haarden	Fronthaarden	Tunnelhaarden
Maestro 75XTU	Maestro 60/2	Maestro 60	Maestro 75 Tall Tunnel
Maestro 60/3	Maestro 80/2	Maestro 75 Tall	
Maestro 80/3	Maestro 105/2		
Maestro 105/3	Metro 100XT/2		
Metro 100XT/3	Metro 130XT/2		
Metro 100XTL	Lugo 70/2		
Metro 100XTU	Lugo 80/2		
Metro 130XT/3			
Lugo 70/3			
Lugo 80/3			

Maatwerk mogelijk 90 mm - 200 mm
 (Maestro 60: 70 mm - 200 mm, Maestro 60/2-60/3-75XTU: 100 mm - 200 mm,
 Maestro 75 Tall-Tall Tunnel: op aanvraag)

PLAATSINGSMOGELIJKHEDEN

Vrijheid om je haard te plaatsen waar jij dat wilt.

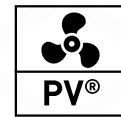

GEEN SCHOORSTEEN EN TOCH EEN MOOIE GASHAARD PLAATSSEN?

Een gashaard plaatsen, precies op de plek waar jij 'm wilt. Installatie in een bestaande schoorsteensituatie of zonder schoorsteen direct tegen een buitenmuur is meestal vrij eenvoudig. DRU biedt je echter ook een oplossing in andere, meer complexe situaties. Met de PowerVent® technologie van DRU zijn de mogelijkheden vrijwel onbeperkt; denk bijvoorbeeld aan plaatsing midden in je kamer, in je appartement, restaurant, hotel of in een showroom. De gepatenteerde innovatie PowerVent® maakt het mogelijk om de afvoer via de

kuipruimte te laten lopen, lengtes tot 100 meter te overbruggen of af te voeren via diverse bochten. PowerVent® van DRU geeft je de vrijheid om in oplossingen te denken.

Voordelen DRU PowerVent®

- Volledige vrijheid in plaatsing
- Ideaal voor tussenwoningen, appartementen, restaurants, hotels, winkels en boerderijen
- Afvoerlengtes tot 100 meter
- Afvoer mogelijk via de kuipruimte
- Afvoer via diverse bochten

Bestaande schoorsteen



Via dak
• flexibele pijp in schoorsteen

PowerVent® oplossingen

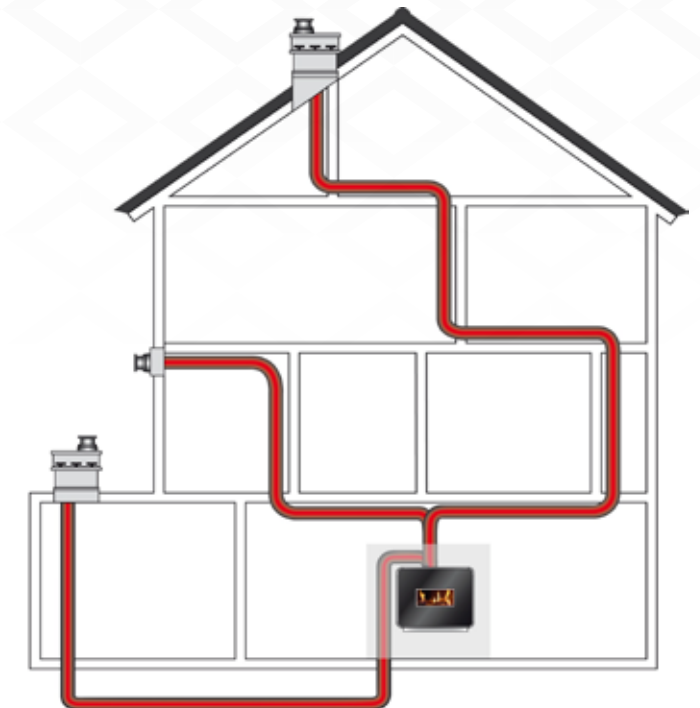

Via dak, gevel of kuipruimte
• geforceerde afvoer met ventilator

Geen schoorsteen nodig



Via dak (plat)
• rechtstreeks of met bochten



Via dak (schuin)
• rechtstreeks of met bochten



Via gevel
• direct op de haard met een 90° bocht naar buiten
• mogelijk op een groot deel van het assortiment



Via gevel
• eerst 1 meter vertikaal, vervolgens een 90° bocht





designed to be different

DE VUURSPECIALISTEN SINDS 1754

Nederlanders houden van gezelligheid. En wat is er nu knusser dan brandend haardvuur? Of je nu een klassieke smaak hebt of strakke lijnen mooi vindt: bij DRU vind je de gashaard die perfect bij je past.

Dankzij onze kennis en kunde – we hebben ruim 265 jaar ervaring als het gaat om comfortabele, duurzame en veilige warmte thuis – bieden we jou altijd de beste oplossing. Ons innovatieve vakmanschap vind je terug in elk model binnen onze serie moderne gashaarden. Deze voldoen stuk voor stuk aan zeer strenge eisen als het gaat om duurzaamheid, rendement, uitstoot, veiligheid en gebruiksgemak. Want we blijven onszelf verbeteren, ieder jaar weer. Zoek je sfeervolle warmte, dan kies je DRU.



BALANS TUSSEN MENS EN OMGEVING

Klanttevredenheid en efficiëntie gaan bij DRU hand in hand met milieuvriendelijkheid en veiligheid.



HOOGWAARDIGE AMBITIE

We zeggen wat we doen en doen wat we zeggen. We zijn ambitieus en kritisch en blijven onszelf verbeteren.



HET GEMAK DAT VERSCHIL MAAKT

Gemak voor de eindgebruiker staat altijd centraal. Onze focus: werken aan slimme, vernieuwende en comfortabele producten.



BLIJVENDE ONTWIKKELING

Nieuwsgierig, leergierig en vooruitstrevend, dat zijn wij. We komen alleen verder door onszelf te blijven ontwikkelen.

LIJNTEKENINGEN

Maestro 75XTU (P. 16) Metro 100XTU (P. 18) Maestro 60/3 (P. 19) Maestro 80/3 (P. 20)

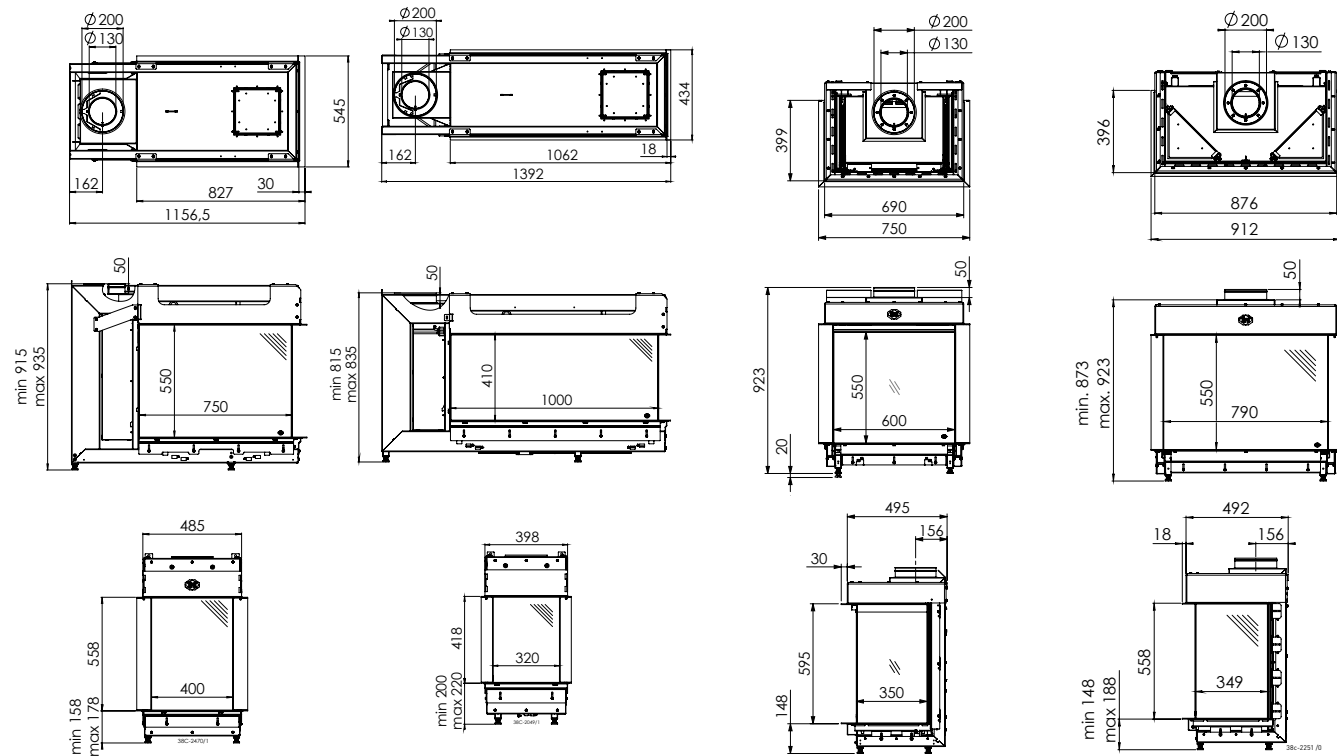

Lugo 80/3 (P. 25) Metro 100XTL (P. 25) Metro 130XTL (P. 26) Maestro 60/2 (P. 27)

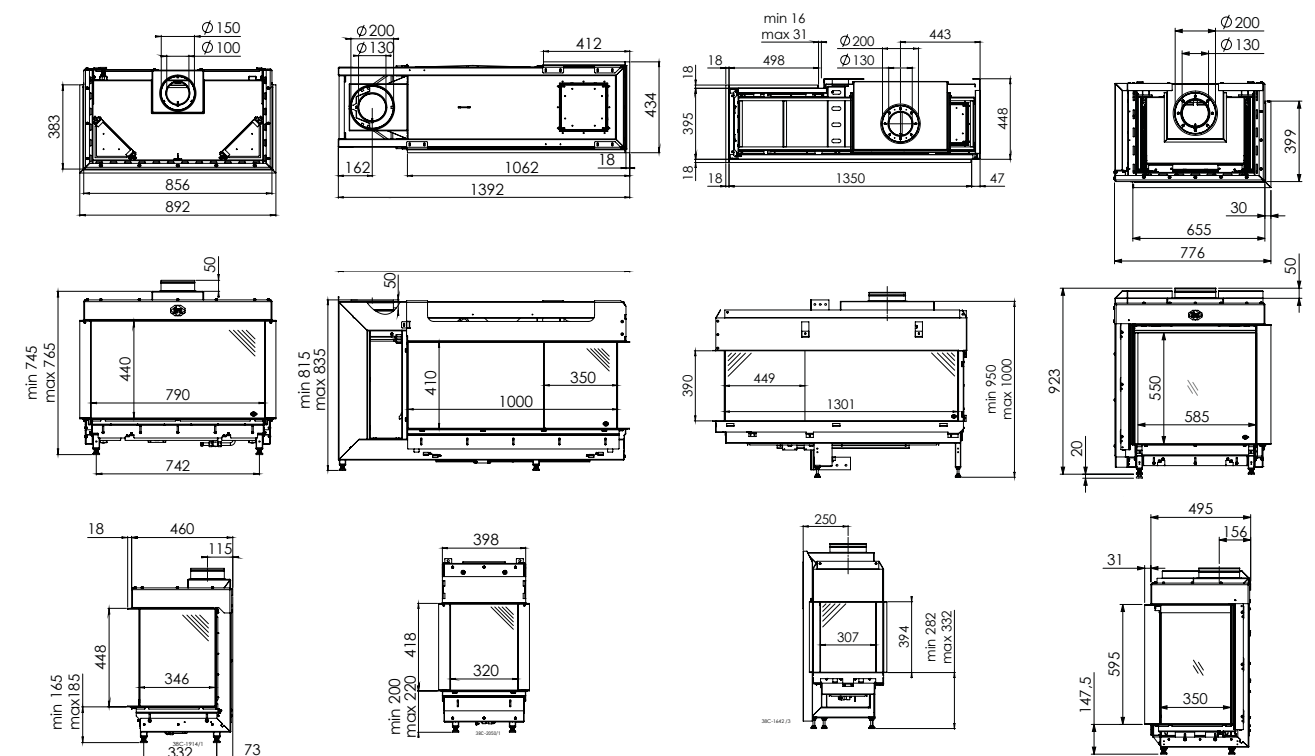

Maestro 105/3 (P. 21) Metro 100XT/3 (P. 22) Metro 130XT/3 (P. 22) Lugo 70/3 (P. 24)

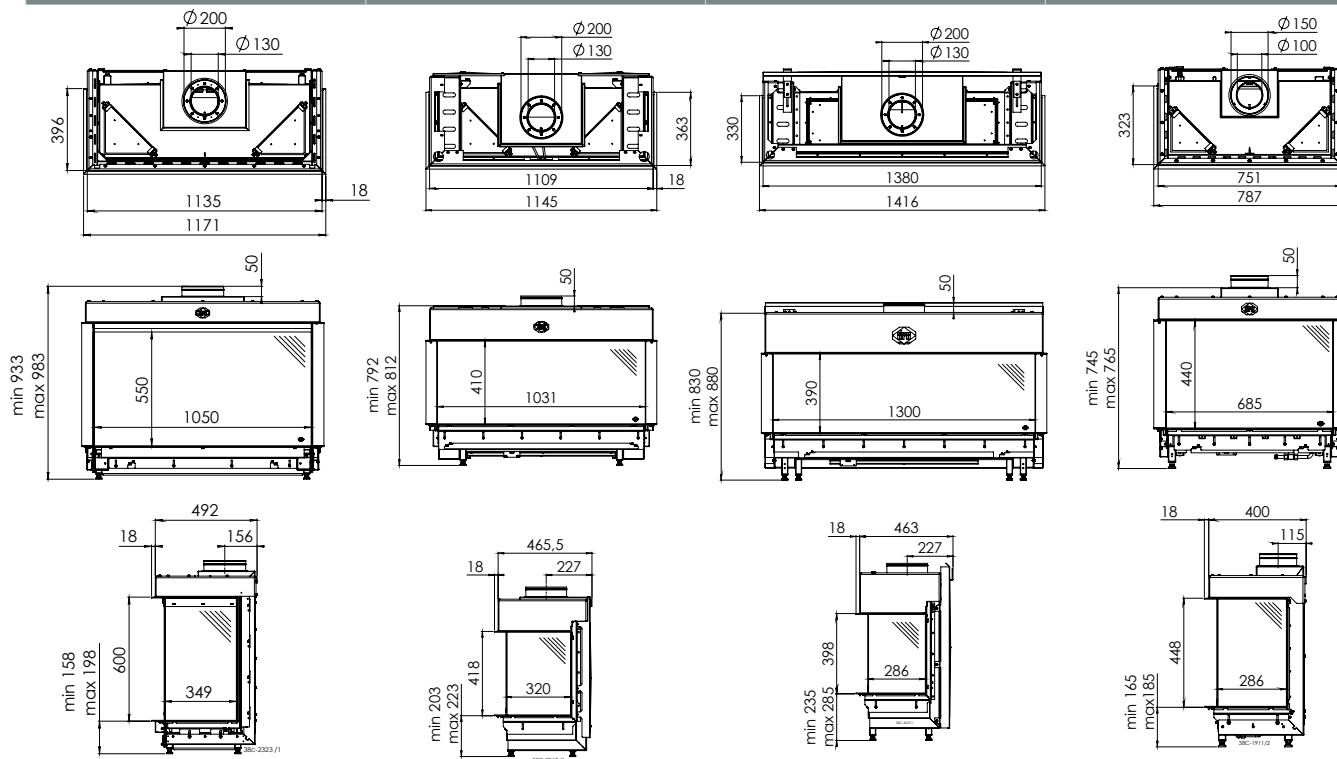

Maestro 80/2 (P. 28) Maestro 105/2 (P. 29) Metro 100XT/2 (P. 30) Metro 130XT/2 (P. 30)

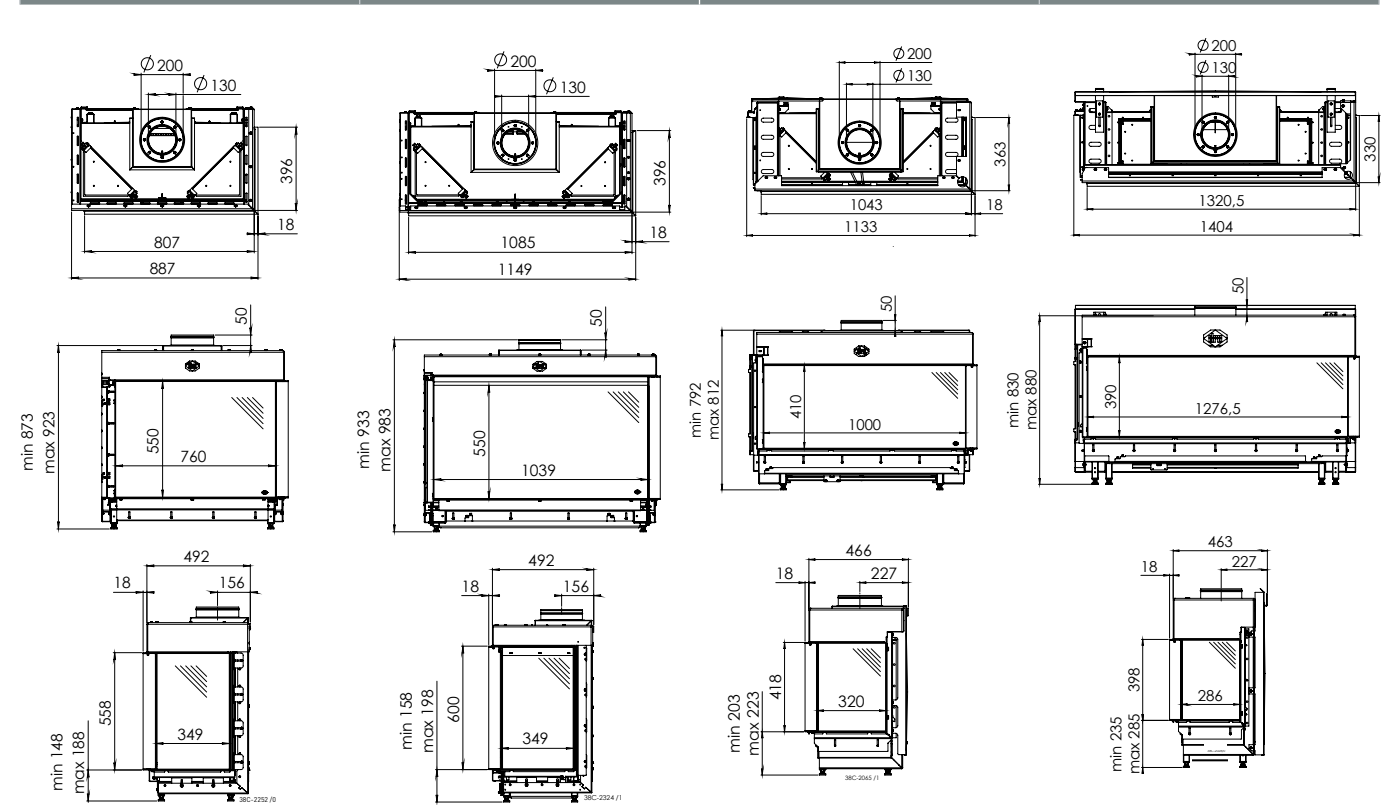

LIJNTEKENINGEN

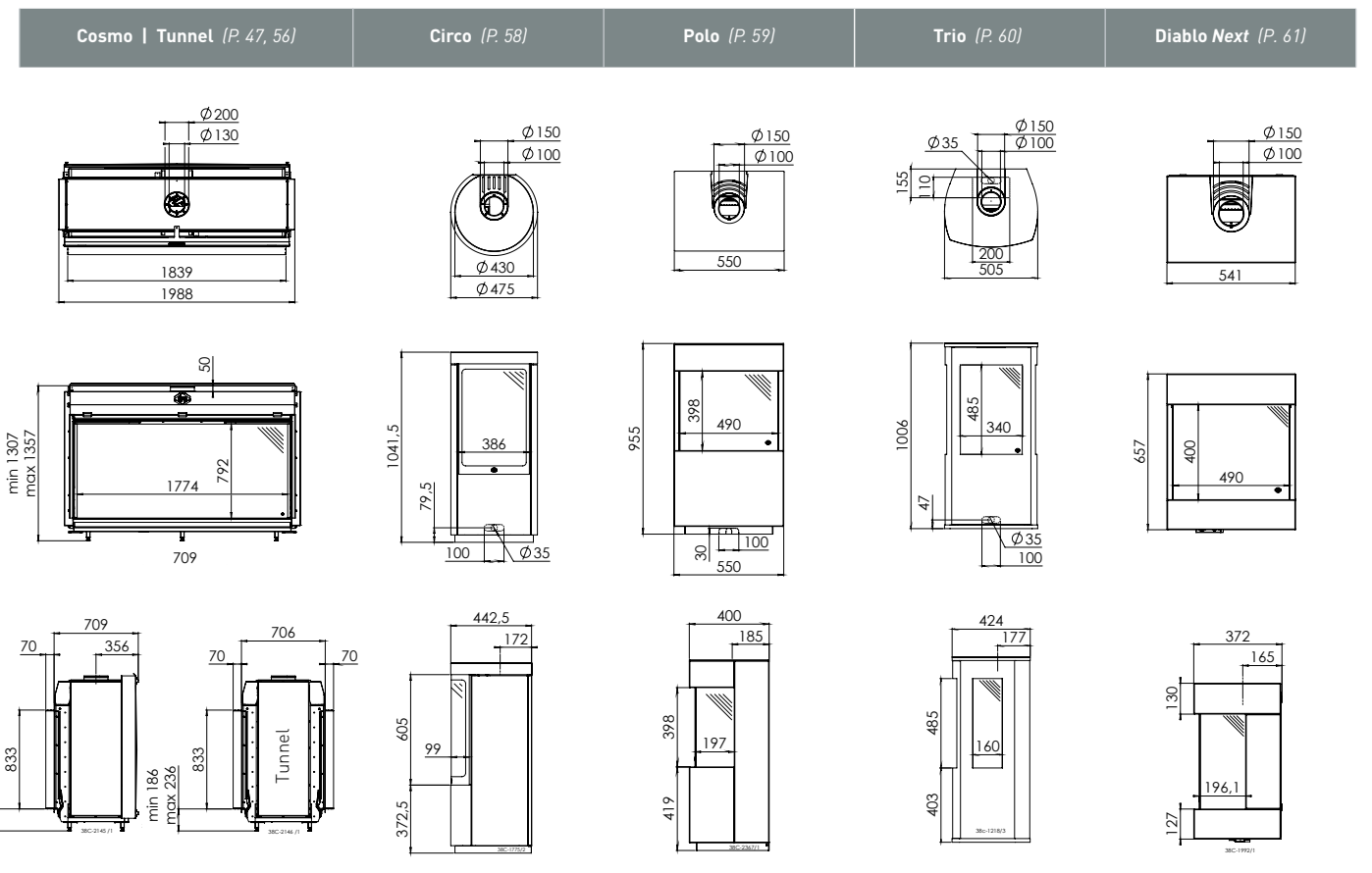
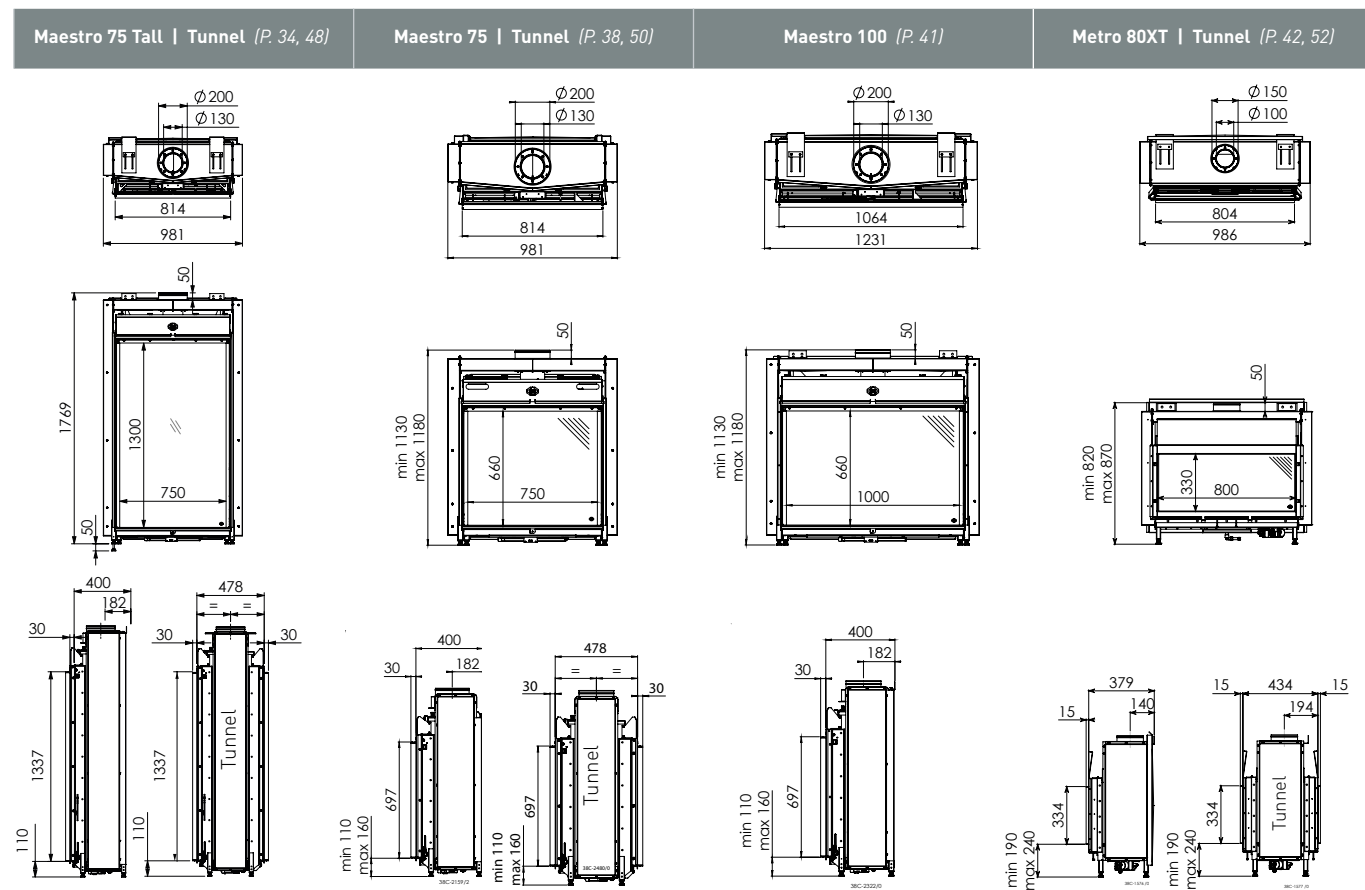
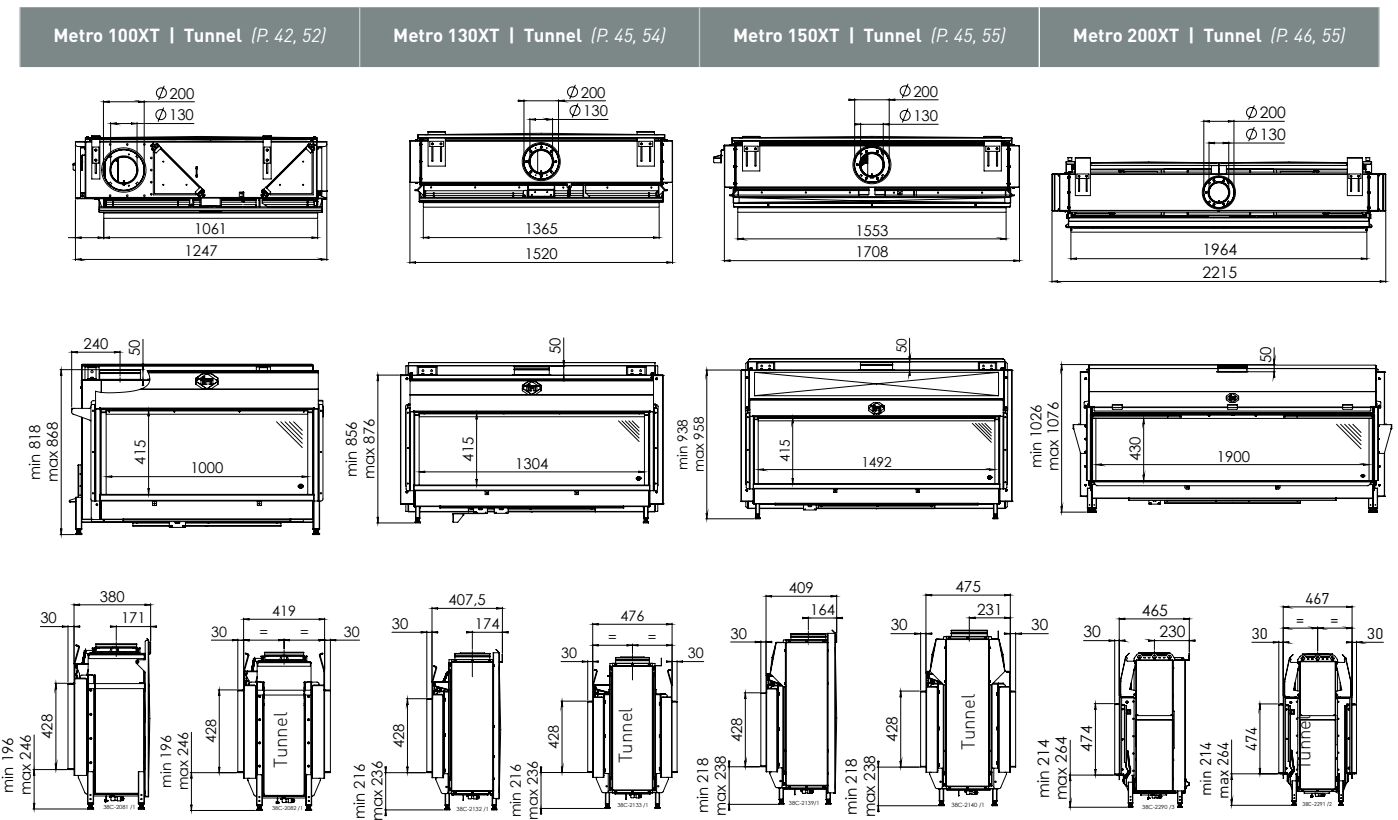
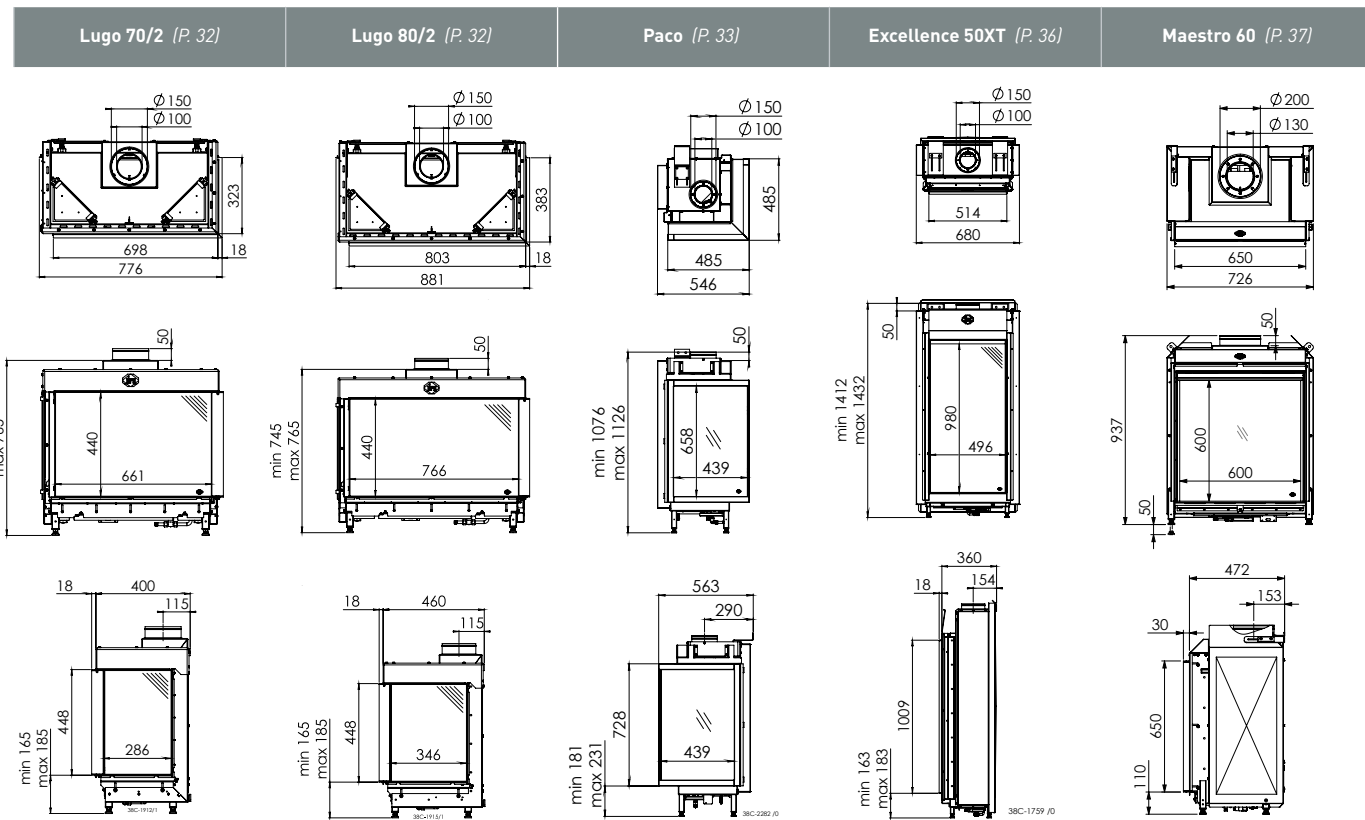

LIJNTEKENINGEN

Maestro 60/3 Module [P. 65] Lugo 70/3 Module [P. 64] Passo [P. 62] Global 55 CF [P. 68] Global 55XT CF [P. 69]

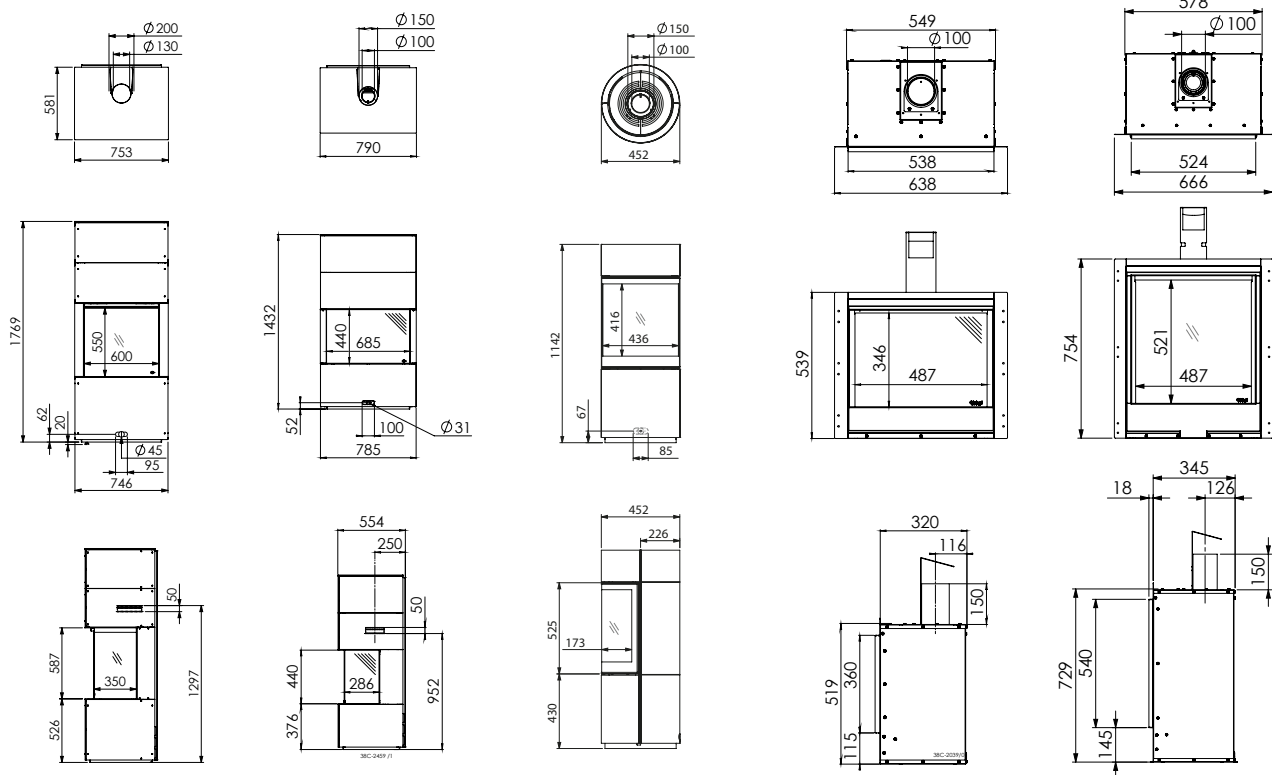

Global 60 Corner BF [P. 74] Global 100 Corner BF [P. 75] Global 120 Corner BF [P. 75] Global 55XT Cavity BF [P. 76]

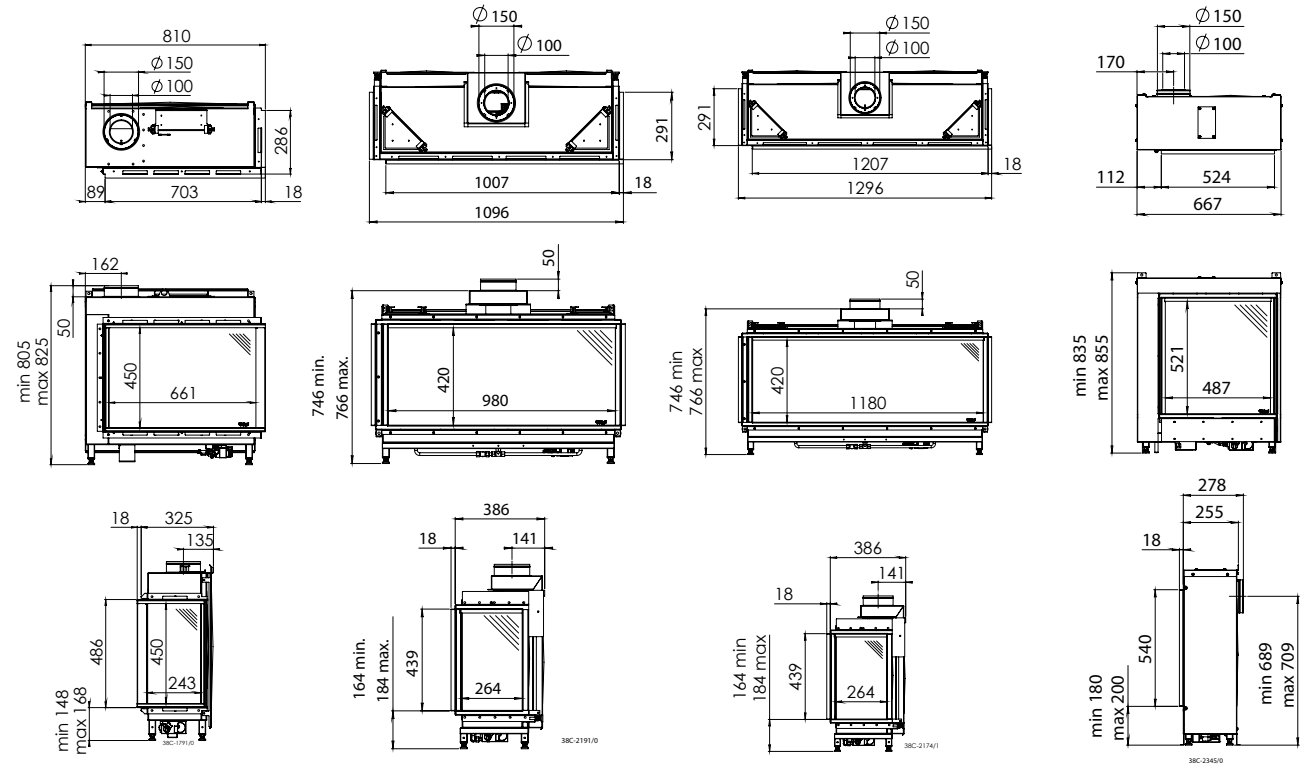

Global 70XT CF [P. 70] Global 60 Triple BF [P. 71] Global 100 Triple BF [P. 72] Global 120 Triple BF [P. 72]

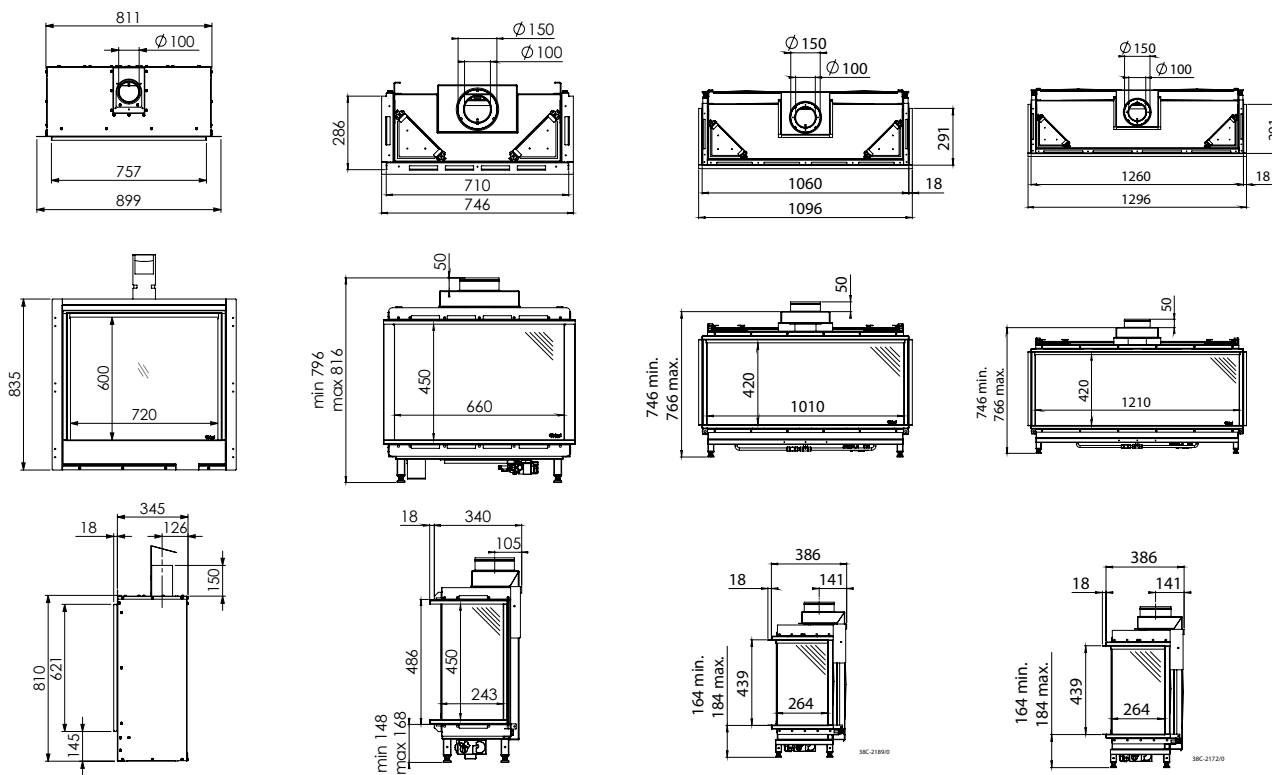

Global 55XT BF [P. 78] Global 70XT BF [P. 78] Global 60XT BF [P. 80] Global 100 BF | 120 BF [P. 81]

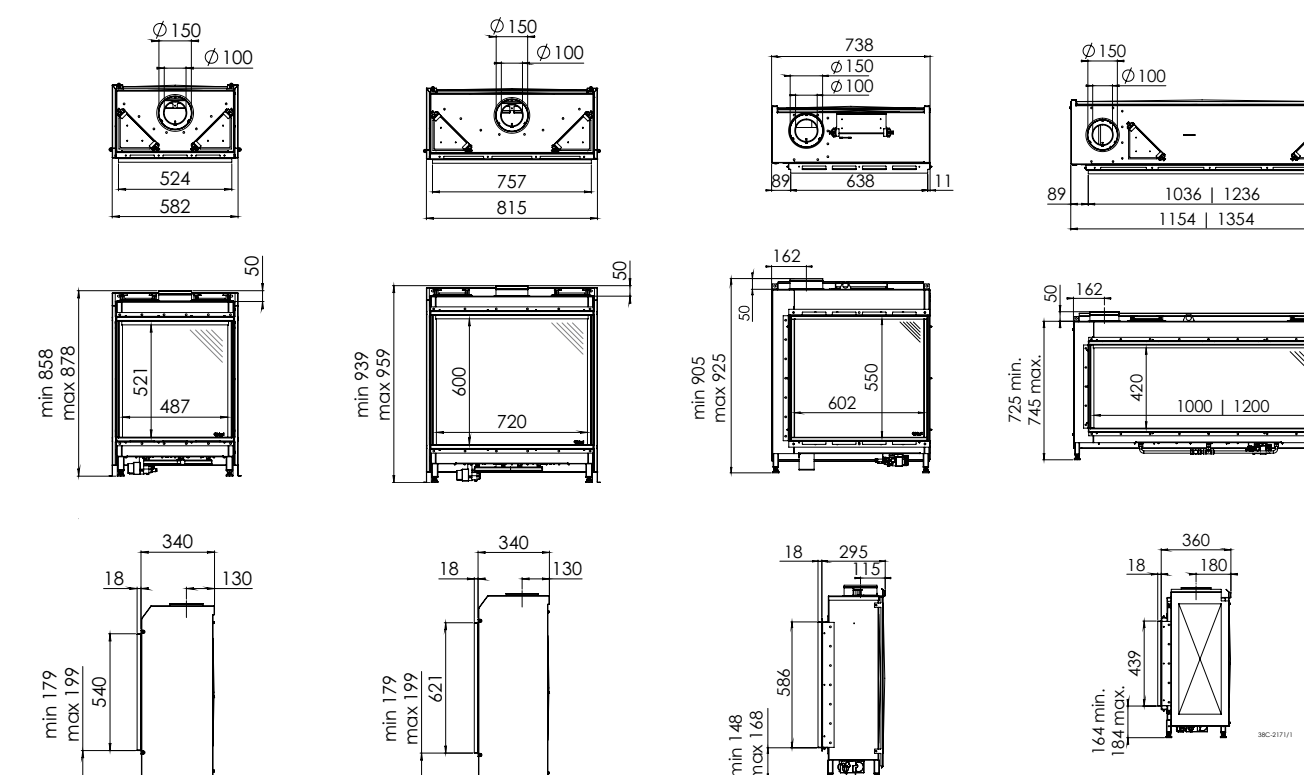

TECHNISCHE SPECIFICATIES

DRU GASHAARDEN	Pag.	Netto vermogen kW			Rendement			Kanaal Ø	Inbouwdiepte	Bedieningsluik [P.82]		Gewicht	Eco Wave [P.7]		Easy release door system [P.12]		PowerVent® [P.86]		Clear View glas [P.12]		Interieur/binnenbekleding [P.11]		Brander [P.8]		Branderbed [P.10]				
		Aardgas G20	Aardgas G25.3 (NL)	Propana G31	(%) G20	Aardgas G20	Aardgas G25.3 (NL)			Propana G31	RCE		RCH	(kg)	Optie	Zwart	Ceraglass	Naturel	Classic steen	Type	Houtset bruin	Houtset wit	Stenen wit	Stenen grijs	Glas antraciet				
3-ZIJDIGE HAARDEN (gesloten verbranding)																													
Maestro 75XTU Eco Wave	16	1,2 - 8,8	1,2 - 8,4	1,9 - 9,5	93,3	A	A	A	200/130	545	+	-	+											Dynamic Flame Burner®	+	-	-	-	-
Metro 100XTU Eco Wave	18	4,3 - 9,6	3,3 - 9,0	4,1 - 9,1	83,3	B	B	B	200/130	434	+	-	+											Vario Burner	+	-	+	-	+
Maestro 60/3 Eco Wave	19	1,9 - 7,2	1,6 - 6,8	1,1 - 7,3	94,3	A	A	A	200/130	495	+	-	+											Dynamic Flame Burner®	+	-	-	-	-
Maestro 80/3 Eco Wave	20	1,4 - 9,0	1,3 - 8,6	1,4 - 7,8	93,0	A	A	A	200/130	492	+	-	+											Dynamic Flame Burner®	+	-	-	-	-
Maestro 105/3 Eco Wave	21	2,2 - 9,3	1,8 - 8,7	1,5 - 9,6	87,5	B	A	A	200/130	492	+	-	+											Dynamic Flame Burner®	+	-	-	-	-
Metro 100XT/3 Eco Wave	22	4,3 - 9,6	3,3 - 9,0	4,1 - 9,1	83,3	B	B	B	200/130	466	+	-	+											Vario Burner	+	-	+	-	+
Metro 130XT/3 Eco Wave	23	5,1 - 10,8	4,1 - 10,2	5,6 - 10,6	89,6	A	A	A	200/130	463	+	-	+											Vario Burner	+	+	+	+	-
Lugo 70/3 Eco Wave	24	3,4 - 6,9	2,8 - 6,5	3,2 - 6,3	91,0	A	A	A	150/100	400	-	-	+											Vario Burner	+	-	-	-	-
Lugo 80/3 Eco Wave	25	3,4 - 6,9	2,8 - 6,5	3,2 - 6,3	91,0	A	A	A	150/100	460	-	-	+											Vario Burner	+	-	-	-	-
Metro 100XTL Eco Wave	26	4,3 - 9,6	3,3 - 9,0	4,1 - 9,1	83,3	B	B	B	200/130	434	+	-	+											Vario Burner	+	-	+	-	+
Metro 130XTL Eco Wave	26	5,1 - 10,8	4,1 - 10,2	5,6 - 10,6	89,6	A	A	A	200/130	448	+	-	+											Vario Burner	+	+	+	+	-
2-ZIJDIGE HAARDEN (gesloten verbranding)																													
Maestro 60/2 Eco Wave	27	1,9 - 7,2	1,6 - 6,8	1,1 - 7,3	94,3	A	A	A	200/130	495	+	-	+											Dynamic Flame Burner®	+	-	-	-	-
Maestro 80/2 Eco Wave	28	1,4 - 9,0	1,3 - 8,6	1,4 - 7,8	93,0	A	A	A	200/130	492	+	-	+											Dynamic Flame Burner®	+	-	-	-	-
Maestro 105/2 Eco Wave	29	2,2 - 9,3	1,8 - 8,7	1,5 - 9,6	87,5	B	A	A	200/130	492	+	-	+											Dynamic Flame Burner®	+	-	-	-	+
Metro 100XT/2 Eco Wave	31	4,3 - 9,6	3,3 - 9,0	4,1 - 9,1	83,3	B	B	B	200/130	466	+	-	+											Vario Burner	+	-	+	-	-
Metro 130XT/2 Eco Wave	31	5,1 - 10,8	4,1 - 10,2	5,6 - 10,6	89,6	A	A	A	200/130	466	+	-	+											Vario Burner	+	+	+	+	-
Lugo 70/2 Eco Wave	32	3,4 - 6,9	2,8 - 6,5	3,2 - 6,3	91,0	A	A	A	150/100	400	-	-	+											Vario Burner	+	-	-	-	-
Lugo 80/2 Eco Wave	32	3,4 - 6,9	2,8 - 6,5	3,2 - 6,3	91,0	A	A	A	150/100	460	-	-	+											Vario Burner	+	-	-	-	-
Paco Eco Wave	33	2,6 - 5,4	2,1 - 5,0	-	84,8	B	C	-	150/100	563	+	-	+											Line Burner	+	-	-	-	-
FRONTAARDEN (gesloten verbranding)																													
Maestro 75 Tall Eco Wave	34	1,7 - 9,2	1,5 - 8,7	1,5 - 8,2	91,6	A	A	A	200/130	400	+	-	+											Dynamic Flame Burner®	+	-	-	-	-
Excellence 50XT Eco Wave	36	2,3 - 7,9	1,9 - 7,5	-	87,0	B	B	-	150/100	360	+	-	+											Line Burner	+	-	-	-	-
Maestro 60 Eco Wave	37	1,9 - 7,2	1,6 - 6,8	1,1 - 7,3	94,3	A	A	A	200/130	472	+	-	+											Dynamic Flame Burner®	+	-	-	-	-
Maestro 75 Eco Wave	39	1,3 - 9,0	1,2 - 8,6	1,3 - 7,4	89,0	A	A	A	200/130	400	+	-	+											Dynamic Flame Burner®	+	-	-	-	-
Maestro 100 Eco Wave	41	2,3 - 10,0	1,9 - 9,3	2,3 - 10,2	92,1	A	A	A	200/130	400	+	-	+											Dynamic Flame Burner®	+	-	-	-	-
Metro 80XT Eco Wave	43	3,0 - 5,4	2,3 - 5,1	2,8 - 5,7	88,9	A	B	A	150/100	379	+	-	+											Vario Burner	+	-	+	-	-
Metro 100XT Eco Wave	43	4,3 - 9,6	3,3 - 9,0	4,1 - 9,1	83,3	B	B	B	200/130	380	+	-	+											Vario Burner	+	-	+	-	+
Metro 130XT Eco Wave	45	5,1 - 10,8	4,1 - 10,2	5,6 - 10,6	89,6	A	A	A	200/130	408	+	-	+											Vario Burner	+	+	+	+	-
Metro 150XT Eco Wave	45	5,9 - 10,8	4,9 - 10,3	5,3 - 11,1	87,9	A	A	A	200/130	409	+	-	+											Vario Burner	+	+	+	+	-
Metro 200XT Eco Wave	46	8,9 - 16,7	7,2 - 15,8	-	90,3	A	A	-	200/130	465	+	-	+											Vario Burner	+	-	+	-	+
Cosmo Eco Wave	47	6,0 - 16,3	4,9 - 15,7	-	89,3	A	A	-	200/130	709	+	-	+											Vario Burner	+	-	-	-	-
TUNNELHAARDEN (gesloten verbranding)																													
Maestro 75 Tall Tunnel Eco Wave	48	2,0 - 10,2	1,7 - 9,5	2,0 - 10,0	92,0	A	A	A	200/130	478	+	-	+											Dynamic Flame Burner®	+	-	-	-	-
Maestro 75 Tunnel Eco Wave	50	1,7 - 9,1	1,5 - 8,5	1,9 - 9,5	93,0	A	A	A	200/130	478	+	-	+											Dynamic Flame Burner®	+	-	-	-	-
Metro 80XT Tunnel Eco Wave	52	3,0 - 5,4	2,3 - 5,1	2,8 - 5,7	88,9	A	B	A	150/100	434	+	-	+											Vario Burner	+	-	+	-	-
Metro 100XT Tunnel Eco Wave	52	4,3 - 9,6	3,3 - 9,0	4,1 - 9,1	83,3	B	B	B	200/130	419	+	-	+											Vario Burner	+	-	+	-	+
Metro 130XT Tunnel Eco Wave	54	5,1 - 10,8	4,1 - 10,2	5,6 - 10,6	89,6	A	A	A	200/130	476	+	-	+											Vario Burner	+	+	+	+	-
Metro 150XT Tunnel Eco Wave	55	5,9 - 10,8	4,9 - 10,3	5,3 - 11,1	87,9	A	A	A	200/130	475	+	-	+											Vario Burner	+	+	+	+	-
Metro 200XT Tunnel Eco Wave	55	8,9 - 16,7	7,2 - 15,8	-	90,3	A	A	-	200/130	467	+	-	+											Vario Burner	+	-	+	-	+
Cosmo Tunnel Eco Wave	56	6,0 - 16,3	4,9 - 15,7	-	89,3	A	A	-	200/130	706	+	-	+											Vario Burner	+	-	-	-	-

TECHNISCHE SPECIFICATIES

DRU GASHAARDEN		Netto vermogen kW			Rendement		Energie-efficiëntieklasse		Kanaal Ø	Inbouwdiepte	Bedieningsluik [P.82]		Afstandsbediening [P.82]		Gewicht	Eco Wave [P.7]	Easy release door system [P.12]	PowerVent® [P.86]	Clear View glas [P.12]	Interieur/binnenbekleding [P.11]			Brander [P.8]		Branderbed [P.10]				
DRU	Pag.	Aardgas G20	Aardgas G25.3 (NL)	Propana G31	(%) G20	Aardgas G20	Aardgas G25.3 (NL)	Propana G31	(mm)	(mm)	RCE	RCH	(kg)	Optie	Zwart	Ceraglass	Naturel	Classic steen	Type	Houtset bruin	Houtset wit	Stenen wit	Stenen grijs	Glas antraciet					
VRIJSTAANDE HAARDEN (gesloten verbranding)																													
Circo	58	2,9 - 7,0	2,7 - 6,0	2,8 - 6,2	92,5	A	A	A	150/100	442	-	+	-	110	-	-	-	-	+	-	-	-	-	Line Burner	+	-	-	-	-
Polo	59	1,6 - 4,1	1,5 - 3,8	1,6 - 3,8	92,6	A	A	A	150/100	400	-	+	-	68	-	-	-	-	+	+	-	-	-	Line Burner	+	-	-	-	-
Trio	60	2,0 - 4,5	1,8 - 4,2	1,5 - 4,0	85,4	B	B	C	150/100	441	-	+	-	80	-	-	-	-	+	-	-	-	-	Line Burner	+	-	-	-	-
Diablo Next	61	1,6 - 4,1	1,5 - 3,8	1,6 - 3,8	92,6	A	A	A	150/100	372	-	+	-	48	-	-	-	-	+	+	-	-	-	Line Burner	+	-	-	-	-
Lugo 70/3 Module Eco Wave	64	3,4 - 6,9	2,8 - 6,5	3,2 - 6,3	91,0	A	A	A	150/100	554	-	-	+	85	+	-	-	-	+	+	-	-	-	Vario Burner	+	-	-	-	-
Maestro 60/3 Module Eco Wave	65	1,9 - 7,2	1,6 - 6,8	1,1 - 7,3	94,3	A	A	A	200/130	581	-	-	+	160	+	+	-	+	+	+	-	-	-	Dynamic Flame Burner®	+	-	-	-	-
Passo Eco Wave	62	1,2 - 6,4	0,9 - 6,1	-	93,0	A	A	-	150/100	452	-	-	+	95	+	+	-	-	+	-	-	-	-	Dynamic Flame Burner®	+	-	-	-	-

GLOBAL BY DRU GASHAARDEN		Netto vermogen kW			Rendement		Energie-efficiëntieklasse		Kanaal Ø	Inbouwdiepte	Bedieningsluik [P.82]		Afstandsbediening [P.82]		Gewicht	Eco Wave [P.7]	Easy release door system [P.12]	PowerVent® [P.86]	Clear View glas [P.12]	Interieur/binnenbekleding [P.11]			Brander [P.8]		Branderbed [P.10]				
Global	Pag.	Aardgas G20	Aardgas G25.3 (NL)	Propana G31	(%) G20	Aardgas G20	Aardgas G25.3 (NL)	Propana G31	(mm)	(mm)	RCE	RCH	(kg)	Optie	Zwart	Ceraglass	Naturel	Classic steen	Type	Houtset bruin	Houtset wit	Stenen wit	Stenen grijs	Glas antraciet					
FRONTHAARDEN (open verbranding)																													
Global 55 CF	68	1,9 - 3,9	1,5 - 3,7	1,9 - 4,0	77,7	C	C	C	100	320	-	+	-	43	-	-	-	-	+	+	-	+	-	Line Burner	+	-	-	-	-
Global 55XT CF	69	2,8 - 3,7	2,6 - 3,5	-	74,4	D	D	-	100	345	-	+	-	43	-	-	-	+	+	+	-	+	-	Truflame Burner®	+	-	-	-	-
Global 70XT CF	70	3,1 - 4,5	2,7 - 4,4	4,0 - 4,6	77,1	C	D	D	100	345	-	+	-	63	-	-	-	+	+	+	-	+	-	Truflame Burner®	+	-	-	-	-
3-ZIJDIGE HAARDEN (gesloten verbranding)																													
Global 60 Triple BF	71	2,3 - 6,0	2,1 - 5,4	3,0 - 6,2	91,5	A	A	A	150/100	340	-	+	-	65	-	-	-	-	+	+	-	-	-	Line Burner	+	-	+	-	-
Global 100 Triple BF	72	2,8 - 7,5	2,6 - 7,1	3,5 - 7,0	94,0	A	A	A	150/100	386	-	+	-	100	-	-	-	-	+	+	-	-	-	Line Burner	+	-	+	-	+
Global 120 Triple BF	73	2,8 - 7,5	2,6 - 7,1	3,5 - 7,0	94,0	A	A	A	150/100	386	-	+	-	120	-	-	-	-	+	+	-	-	-	Line Burner	+	-	+	-	+
2-ZIJDIGE HAARDEN (gesloten verbranding)																													
Global 60 Corner BF	74	2,3 - 6,0	2,1 - 5,4	3,0 - 6,2	91,5	A	A	A	150/100	325	-	+	-	62	-	-	-	-	+	+	-	-	-	Line Burner	+	-	+	-	-
Global 100 Corner BF	75	2,8 - 7,5	2,6 - 7,1	3,5 - 7,0	94,0	A	A	A	150/100	386	-	+	-	100	-	-	-	-	+	+	-	-	-	Line Burner	+	-	+	-	+
Global 120 Corner BF	75	2,8 - 7,5	2,6 - 7,1	3,5 - 7,0	94,0	A	A	A	150/100	386	-	+	-	120	-	-	-	-	+	+	-	-	-	Line Burner	+	-	+	-	+
FRONTHAARDEN (gesloten verbranding)																													
Global 55XT Cavity BF (UK only)	76	1,8 - 3,2	-	-	77,4	C	-	-	150/100	255	-	+	-	40	-	-	-	+	-	+	-	-	-	Truflame Burner®	+	-	-	-	-
Global 55XT BF	78	2,6 - 4,6	2,4 - 4,3	3,1 - 4,4	77,4	A	A	A	150/100	340	-	+	-	90	-	-	-	+	+	+	-	+	-	Truflame Burner®	+	-	-	-	-
Global 70XT BF	78	3,4 - 5,7	3,1 - 5,3	3,2 - 5,5	92,7	A	A	A	150/100	340	-	+	-	103	-	-	-	+	+	+	-	+	-	Truflame Burner®	+	-	-	-	-
Global 60XT BF	80	2,5 - 6,5	2,3 - 6,0	3,3 - 6,8	91,9	A	A	A	150/100	295	-	+	-	61	-	-	-	-	+	+	-	-	-	Line Burner	+	-	+	-	-
Global 100 BF	81	2,8 - 7,5	2,6 - 7,1	3,5 - 7,0	94,0	A	A	A	150/100	290	-	+	-	75	-	-	-	-	+	+	-	-	-	Line Burner	+	-	+	-	+
Global 120 BF	81	2,8 - 7,5	2,6 - 7,1	3,5 - 7,0	94,0	A	A	A	150/100	360	-	+	-	120	-	-	-	-	+	+	-	-	-	Line Burner	+	-	+	-	+

Vlambeelden van haarden met verschillende brandstoffen zijn afwijkend.



DRU Verwarming B.V.
 P.O. Box 1021 | 6920 BA Duiven
 Ratio 8 | 6921 RW Duiven
 The Netherlands
 T. +31 (0)26 - 319 5 319
 F. +31 (0)26 - 319 5 348
 www.dru.nl

Drugasar Ltd.
 Deans Road | Swinton
 Manchester | M27 0JH
 United Kingdom
 T. +44 (0)161 - 793 8700
 F. +44 (0)161 - 727 8057
 www.drufire.co.uk

DRU Belgium
 Kontichsesteenweg 69/1
 2630 Aartselaar
 Belgium
 T. +32 (0)3 - 450 7000
 F. +32 (0)3 - 450 7009
 www.drufire.be

Dealer



www.drufire.com



BY APPOINTMENT OF
 THE COURT OF THE NETHERLANDS

since
1754



DRU: Member of the Spartherm-Group

Wijzigingen voorbehouden. De kleuren in de brochure kunnen afwijken van de werkelijkheid. Niets uit deze uitgave mag gebruikt worden zonder schriftelijke toestemming van DRU Verwarming B.V.