



designed to be different

CELEBRATING WARMTH

GASHAARDEN 2020





designed to be different

EEN OPTIMAAL SAMENSPEL TUSSEN FUNCTIE, SFEER EN DUURZAAMHEID

Bij iedere haard die we ontwerpen, stellen we ons de rol die een haard speelt in het leven van onze klanten voor. Ieder detail draagt bij aan een optimale beleving van warmte, sfeer en comfort. Tijdens de ontwikkeling laten we niets aan het toeval over, zodat je als klant volledig kunt genieten. Bij een DRU-haard lopen vorm en functie naadloos in elkaar over.

WAARDEVOL

Passie leidt tot geweldige resultaten: dat bewijzen we bij DRU al meer dan 260 jaar. Deze schat aan ervaring en continuïteit inspireert ons juist om vooruit te kijken. Voortdurend bedenken we betere, schonere en slimmere oplossingen. Dit resulteert in innovatieve haarden die uniek zijn in de markt en het gebruiksgemak en comfort voor jou als klant vergroten. Onze hoge kwaliteit waarborgen we door het stellen van zeer strenge eisen aan al onze producten en diensten. In onze ontwerpen streven we altijd naar het maximaal haalbare rendement met de minste uitstoot; de optimale combinatie tussen functie, sfeer en duurzaamheid.

DRU HELPT JE KIEZEN

Overweeg je een gashaard? De keuze voor een gashaard is maatwerk en hangt af van je woning, je wensen en je verwachtingen. DRU helpt je op weg door de juiste vragen te stellen en de mogelijkheden in kaart te brengen aan de hand van de inhoudsopgave hiernaast. Welke functie heeft een haard voor jou? Warmte of vooral sfeer en gezelligheid? Hoe groot is de ruimte die je wilt verwarmen? En welke designs en stijlen passen bij jou en je interieur? Zo maak je een weloverwogen keuze voor een gashaard die aansluit bij je wensen. Onze innovaties zorgen ervoor dat je straks zorgeloos kunt genieten van je nieuwe haard.

Brochure met brandend vuur

Wil je de echte sfeer van DRU gashaarden beleven? Scan dan de pagina's waarop een QR code is geplaatst. Via de QR code app kun je de haard met echte vlammen zien branden. De QR code app is gratis te downloaden en geschikt voor alle tablets (iPad en Android) en smartphones (iPhone en Android).



INHOUDSOPGAVE

Kies de haard die het beste bij jou past.

De optimale combinatie
tussen warmte en sfeer.

6

Eenvoudig reinigen met een
makkelijk te openen deur.

16

Het mooiste
vlambeeld dat er is.

10

Personaliseer je haard
met diverse kaders.

18

Een mooi branderbed:
glas, stenen of hout.

12

Een bestaand rookkanaal
of afvoer via muur, plafond
of kruipruimte.

20

Kies de binnenbekleding
die past bij je haard.

14

Energie-efficiëntieklasse
en soorten gas.

22

Een glasraam
dat niet spiegelt.

15

Aan- en afvoer van
zuurstof en rookgassen.

22



ASSORTIMENT DRU HAARDEN 24

• DRU 3-Zijdige haarden	26
• DRU 2-Zijdige haarden	37
• DRU Front haarden	44
• DRU Tunnel haarden	56
• DRU Vrijstaande haarden	64

DRU HELPT JE KIEZEN INHOUD

• Toebehoren en accessoires	86
• Verkooppunten	88
• Technische tekeningen	90
• Technische gegevens	96

ASSORTIMENT GLOBAL BY DRU HAARDEN 70

Open verbranding (CF)	
• Global Front haarden	72
Gesloten verbranding (BF)	
• Global 3-Zijdige haarden	75
• Global 2-Zijdige haarden	78
• Global Front haarden	80

VERMOGEN

*Optimale controle over de warmteafgifte
en altijd een levendig vlambeeld.*

CONTROLE OVER WARMTE EN SFEER

*Een grote designhaard is een prachtige aanwinst voor je interieur. Het vermogen moet echter wel aansluiten bij de ruimte waarin de haard zich bevindt. Een grote haard verwarmt kleinere ruimtes snel, waardoor je de haard al gauw op een lagere stand moet zetten. Dit gaat vaak ten koste van een mooi vlambeeld. Met onze innovaties **Eco Wave** en **Summerlighting®** bepaal zelf je de warmteafgifte die past bij jouw wens.*

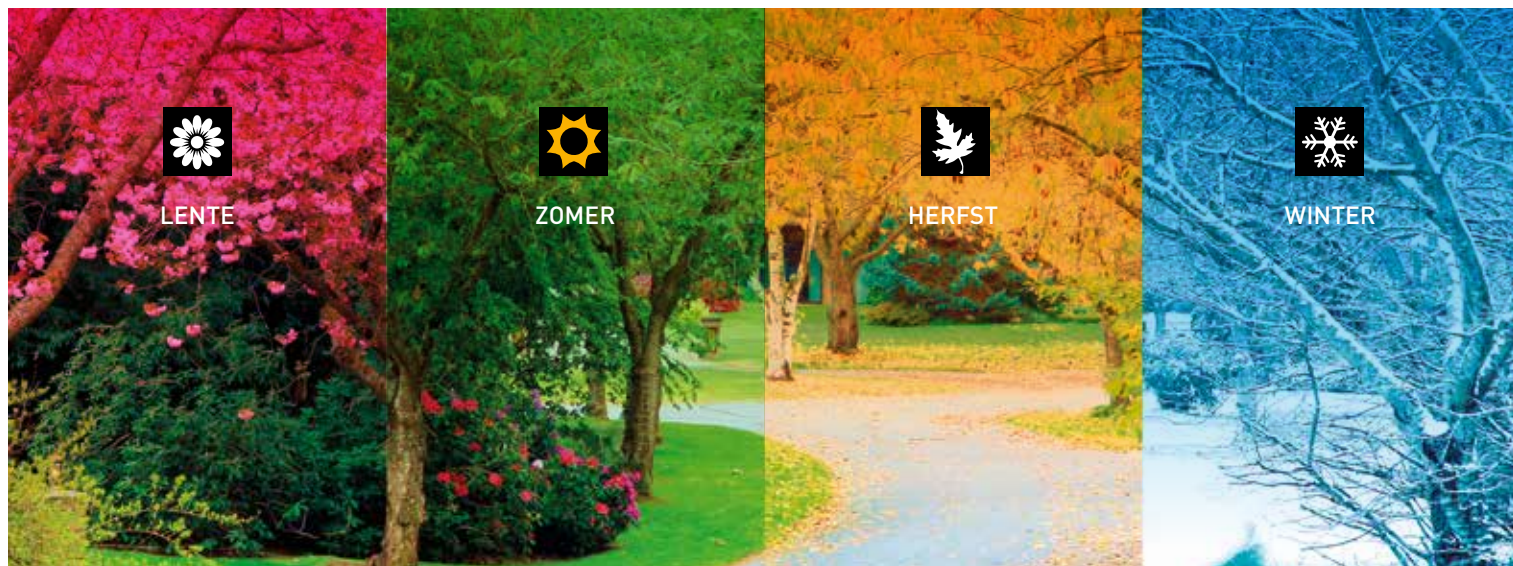

Gedurende koude voorjaarsavonden kun je met de unieke DRU Eco Wave app via tablet of smartphone het uiterlijk en gevoel van de haard aanpassen aan je eigen behoefte.

Het seizoen waarin deze unieke hybride haard tot zijn recht komt! Schakel gewoon over naar de LED modus voor zicht op verbluffende vlammen en een prachtige gloed met minimale of geen warmte.

Als de zomer overgaat in de herfst, kan er worden gekozen uit de LED modus wanneer het niet zo koud is of uit de gasmodus met de Eco Wave app wanneer de avonden en nachten kouder worden.

In de koudste tijd van het jaar creëert deze prachtige hedendaagse gashaard hoge, dichte en geruststellende vlammen met de exclusieve DRU Dynamic Flame Burner®.

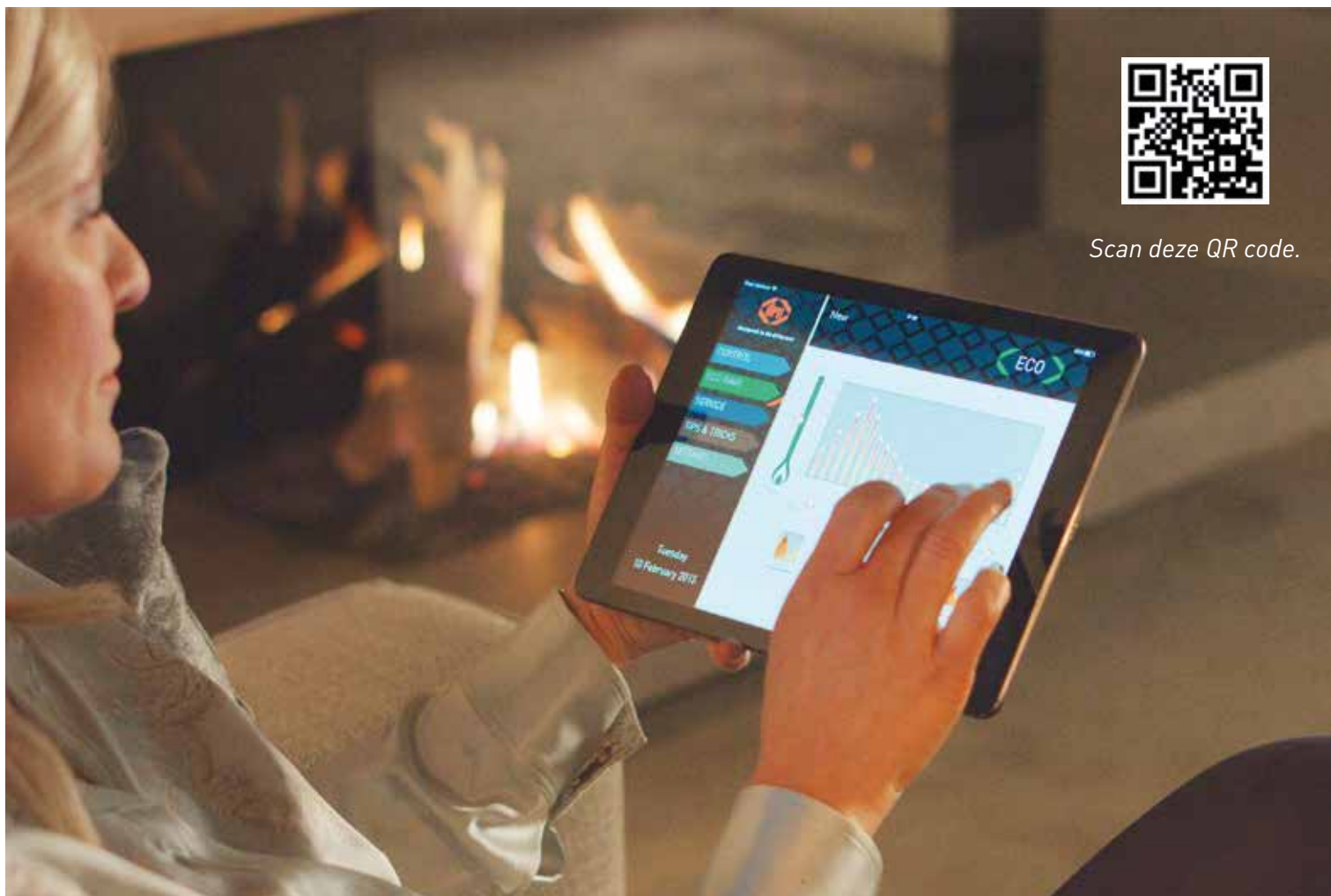

Scan deze QR code.



ECO WAVE

Niet te warm en toch een levendig vuur

De gashaarden van DRU met Eco Wave bieden je ook met minder vermogen een aantrekkelijk vuurbeeld. Het Eco Wave systeem zorgt voor een natuurlijke fluctuatie van de vlammen wanneer je het vermogen reduceert. Naast mooi, en eenvoudig te bedienen, is Eco Wave ook zeer zuinig.

Controle en beleving

Het vlammen spel kun je zelf instellen op de gewenste warmtebehoefte, met behulp van de slimme afstandsbediening met thermostaatfunctie. Met de gratis Control App van DRU op je smartphone of tablet (IOS en Android) heb je nog meer controle over je haard.

Naast de standaard bedieningsfuncties, kun je met deze app je eigen favoriete vlammenpatroon kiezen.

De vermogensrange is het verschil tussen laagstand en hoogstand. Dit kan verschillend zijn per gassoort. Wil je optimale controle en altijd een mooi vlammen spel? Kies dan voor een haard die uitgerust is met de unieke DRU Eco Wave technologie.

De bijzondere eigenschappen van Eco Wave, exclusief bij DRU:

- Regelbare warmteafgifte, traploos instelbaar
- Vlampatroon zelf instelbaar
- Hoge vlammen bij laag gasverbruik
- App voor bediening via smartphone of tablet





SUMMERLIGHTING®

The first fire for all seasons

De LED verlichting van de unieke 'Summerlighting®' functie die in het branderbed geïntegreerd is zorgt voor een mooi vlampatroon en een prachtige gloed, met minimale of zelfs zonder warmteafgifte. Deze unieke functie maakt de haard ideaal voor zwoele zomeravonden. Wanneer de zon is ondergegaan kan er nog heerlijk worden genoten bij de haard.



LED gloeibed



Scan deze QR code.



Summerlighting®

LED gloeibed-modus:

- Roodgloeiend LED branderbed
- Schakelbaar via de afstandsbediening
- Zeer laag energieverbruik

SUMMERLIGHTING®-modus:

- Dynamisch vlammen spel geprojecteerd op de achterwand
- Sfeervol vuur door modulerende intensiteit
- Interieur in zwart voor extra contrast met de vlammen

Deze unieke eigenschappen (Summerlighting®- en LED gloeibed-modus) zijn afzonderlijk of gelijktijdig te gebruiken zelfs wanneer het apparaat niet (op gas) brandt. Desgewenst kunnen deze twee functies optioneel (samen) worden besteld. Leverbaar op een deel van het assortiment.

Welke haard past bij mij?

Bij de keuze van een kachel of haard is het belangrijk om te kijken naar het vermogen van het toestel. Houd hierbij rekening met het feit dat er voor het verwarmen van een gemiddelde woonkamer (60 M³) slechts 6 kilowatt nodig is. Dankzij het grote vermogensbereik van de DRU Eco Wave haarden zijn deze uitermate geschikt voor sfeer en warmte.

Jouw woning is:

- A ► goed geïsoleerd**
 - met dubbele beglazing en muur- en vloerisolatie
- B ► redelijk geïsoleerd**
 - minimaal voorzien van dubbele beglazing en muur- en vloerisolatie
- C ► slecht geïsoleerd**
 - geen dubbele beglazing en muur- en vloerisolatie

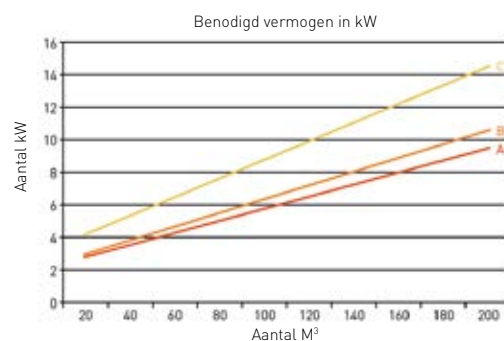

VLAMBEELD

Door onze unieke brandertechnologie bieden we je een vlambeeld dat echt bij je past.

CREËER JE PERSOONLIJKE VLAMBEELD



Dynamic Flame Burner®



Vario Burner



Line Burner



Global Truflame Burner®

Met onze unieke brandertechnologie kies je een vlambeeld dat past bij jou.

Je zoekt de beleving van een natuurgetrouw vuur, maar ook het comfort en de uitstraling van een designhaard? De gashaarden van DRU onderscheiden zich door unieke branders, waarmee je verschillende vlambeelden kunt creëren.

- Levendige, natuurechte vlammen met de Dynamic Flame Burner®
- Breedte en diepte met de Vario Burner
- Recht, horizontaal vuur met hoge vlammen met de Line Burner
- Perfect vlambeeld met de Global Truflame Burner®

Niet van echt te onderscheiden

Ook op andere manieren maakt DRU de ervaring van een houtvuur realiteit. De toepassing van gloeiwol geeft het effect van gloeiend houtskool in een houthaard. De houtstammen zijn uitgevoerd in realistische, rijkgeschakeerde kleuren en structuren en worden op een natuurlijke manier gepositioneerd. Onze aandacht voor details garandeert je een optimale beleving.

DYNAMIC FLAME BURNER®

*Met de Dynamic Flame Burner® realiseert DRU
de nabootsing van een echt houtvuur.*



Zoek je de ervaring van een écht houtvuur met de voordelen van een gashaard? De Dynamic Flame Burner® maakt het mogelijk. Deze unieke brander is speciaal door DRU ontwikkeld en combineert het gemak van gas met de beleving van echt houtvuur. Het systeem bestaat uit twee elementen. De eerste brander in het branderbed zorgt voor breedte en diepte in het vuur. Een tweede brander, die eventueel kan worden uitgeschakeld, geeft volume en hoogte aan de vlammen. Deze brander is verwerkt in de keramische houtblokken, waardoor de vlammen om de houtblokken heen grijpen.

VARIO BURNER

Breedte en diepte in het vuur met de Vario Burner.



Zoek je een rijk vlambeeld met veel perspectief? De beleving van een echt houtvuur creëren we door bredere en hogere vlammen, maar ook door diepte te geven aan het vuur. De door DRU ontwikkelde Vario Burner geeft het vuur meerdere dimensies door de unieke zigzagvorm. Bovendien behoud je door de DRU Eco Wave technologie ook bij een lager vermogen een optimaal vlambeeld over de volledige breedte van de haard.

BRANDERBED

Kies zelf je favoriete branderbed.

DRU biedt je de volgende opties:

- Houtset bruin of berken wit: door structuur en kleur niet van echt te onderscheiden
- Antraciet glas: de spiegeling van het vuur zorgt voor nog meer diepte
- Stenen: wit en grijs

Leverbaar op een deel van het assortiment.



Houtset bruin



Houtset wit

LINE BURNER

De Line Burner creëert hoge vlammen in een mooie strakke lijn.



Zie je liever hoge vlammen in één lijn over de breedte van de haard? Een aantal gashaarden van DRU is voorzien van een lijnbrander. Deze brander geeft je een uniek, dynamisch vlambeeld in een strakke, horizontale lijn. Zo wordt de haard een opvallend element in je interieur.



Glas antraciet



Stenen wit



Stenen grijs

GLOBAL TRUFLAME BURNER®

Perfect vlambeeld met de Global Truflame Burner®.



Voor een hoog en natuurlijk houtvuur kies je voor de Global Truflame Burner®. De branders staan onder een opwaartse hoek en zijn geïntegreerd in de keramische houtblokken, waardoor de vlammen om de houtblokken heen grijpen. Het voelt bijna aan als een echt houtvuur. Deze branders zijn verkrijgbaar in verschillende gashaarden uit het Global by DRU assortiment.

INTERIEURS

Tal van mogelijkheden voor de interne bekleding van je haard.

Voor de binnenbekleding van je haard heb je bij DRU de keuze uit een aantal opties:

- Zwart: strak design en ideaal in combinatie met Clear View glas
- Ceraglass: een fraai spiegeffect creëert extra diepte in je haard
- Naturel: lichtgele wand voorzien van een fijne profilering
- Classic steen: voor een klassieke of landelijke opstelling, vergelijkbaar met de oude gemetselde open haarden

Leverbaar op een deel van het assortiment.

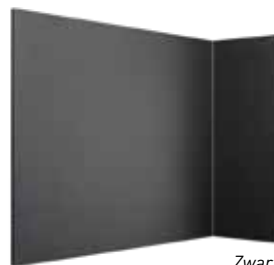

Zwart

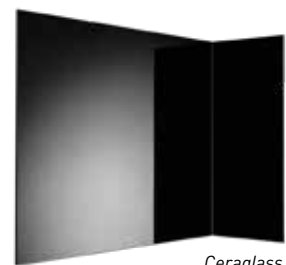

Ceraglass

CLEAR VIEW GLASS

Altijd een optimaal vuurzicht met Clear View (ontspiegeld) glas

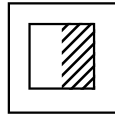

NATUURLIJK TRANSPARANT

Plezier hebben van je haard betekent genieten van een optimaal zicht op het vuur. Voor de ontwikkeling van Clear View glas lieten we ons inspireren door de open haard van weleer. Het Clear View glas van DRU is zo ontwikkeld dat het lijkt alsof er helemaal geen glas aanwezig is. Zo geniet je van het gemak van een gashaard met de ervaring van een echt houtvuur.

Leverbaar op vrijwel het gehele assortiment.



Scan deze QR code.



Naturel



Classic steen (DRU)



Classic steen (Global by DRU)

EASY RELEASE DOOR SYSTEM

'Easy release door system' is een speciale klap- of draaideur voor het eenvoudig reinigen en onderhouden van je haard.



TOEGANKELIJKE EENVOUD

Een gashaard biedt je met één druk op de knop warmte en sfeer in huis. Je gebruikt hem dan ook het liefst iedere dag. Gashaarden zijn niet veeleisend qua onderhoud, maar reiniging en onderhoud op gezette tijden is wel van belang. De brander kan eens per jaar door een monteur worden onderhouden en de reiniging van het glas kun je zelf doen. Het openen van de haard voor onderhoud en reiniging wordt wel heel eenvoudig met het unieke 'Easy release door system' van DRU. Deze handige klap- of draaideur kan heel makkelijk en zonder inspanning worden geopend. Schroeven of zwaar tillen is niet nodig.

Superieur ontwerp

Met het gepatenteerde 'Easy release door system' van DRU open je de deur van je haard heel eenvoudig met een subtiel weggewerkte hendel. Ook de kaders van de 2- en 3-zijdige modellen kunnen volledig aan het oog worden onttrokken. Zo creëer je meer glasoppervlak en heb je altijd een ongestoord zicht op de sfeervolle vlammen. Bij de 2- en 3-zijdige modellen wordt bovendien gebruik gemaakt van het naadloze glas-op-glas. Hierdoor is de haard volledig luchtdicht, wat zorgt voor een optimale verbranding en veiligheid.



Klapdeur



Draaideur



Scan deze QR code.

BEKIJK DE WERKING VAN DEZE UNIEKE INNOVATIE

- *Handige klap-/draaideur*
- *Subtiel weggewerkte hendel*
- *Kaderloos (2- en 3-zijdig)*
- *Schroeven en zwaar tillen niet nodig*

KADERLOZE
EN STRAKKE
AFWERKING



STANDAARD, KADERLOOS OF MAATWERK

Kies uit diverse kaders voor je nieuwe haard.

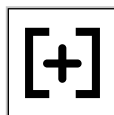

KADERS

Standaard kaders of kaderloos

Standaard zijn alle haarden van DRU voorzien van een kader. Wil je de haard liever naadloos integreren in de rest van je interieur? Bij sommige haarden is het mogelijk om het onderste deel van het kader te verwijderen. Zo kan de haard strak worden ingebouwd in een natuurstenen plateau of bijvoorbeeld verzonken in de vloer, direct tegen het glasraam.

Maatwerk mogelijk

Om je haard verder te personaliseren biedt DRU je bij de onderstaande inbouwhaarden de optie voor kaders in verschillende breedtes. De kaders zijn leverbaar in een breedte van 100 mm (behalve Maestro 60 serie: breedte van 110 mm), maar kunnen ook op maat worden gemaakt. In onderstaand overzicht zie je direct voor welke haarden dit mogelijk is.



Kaderloos, onderzijde kader verwijderd



Standaard kader



Optioneel kader (maatwerk mogelijk)

Haarden die kaderloos ingebouwd kunnen worden

3-Zijdige haarden	2-Zijdige haarden	Fronthaarden	Tunnelhaarden
Maestro 75XTU	Maestro 60/2	Maestro 60	Maestro 75 Tunnel
Maestro 60/3	Maestro 80/2	Maestro 75	Metro 200XT Tunnel
Maestro 80/3	Maestro 105/2	Maestro 100	Cosmo Tunnel
Maestro 105/3	Metro 100XT/2	Metro 200XT	
Metro 100XT/3	Metro 130XT/2	Cosmo	
Metro 100XTL	Lugo 70/2		
Metro 100XTU	Lugo 80/2		
Metro 130XT/3			
Lugo 70/3			
Lugo 80/3			

Optionele kaders

3-Zijdige haarden	2-Zijdige haarden	Fronthaarden
Maestro 75XTU	Maestro 60/2	Maestro 60
Maestro 60/3	Maestro 80/2	
Maestro 80/3	Maestro 105/2	
Maestro 105/3	Metro 100XT/2	
Metro 100XT/3	Metro 130XT/2	
Metro 100XTL	Lugo 70/2	
Metro 100XTU	Lugo 80/2	
Metro 130XT/3		
Lugo 70/3		
Lugo 80/3		

Maatwerk mogelijk 90 mm - 200 mm

(Maestro 60: 70 mm - 200 mm, Maestro 60/2-60/3-75XTU: 100 mm - 200 mm)

PLAATSINGSMOGELIJKHEDEN

Vrijheid om je haard te plaatsen waar jij dat wilt.

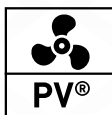

GEEN SCHOORSTEEN EN TOCH EEN MOOIE GASHAARD PLAATSSEN?

Een gashaard plaatsen, precies op de plek waar jij 'm wilt. Installatie in een bestaande schoorsteensituatie of zonder schoorsteen direct tegen een buitenmuur is meestal vrij eenvoudig. DRU biedt je echter ook een oplossing in andere, meer complexe situaties. Met de PowerVent® technologie van DRU zijn de mogelijkheden vrijwel onbeperkt; denk bijvoorbeeld aan plaatsing midden in je kamer, in je appartement, restaurant, hotel of in een showroom. De gepatenteerde innovatie PowerVent® maakt het mogelijk om de afvoer via de

kruipruimte te laten lopen, lengtes tot 100 meter te overbruggen of af te voeren via diverse bochten. PowerVent® van DRU geeft je de vrijheid om in oplossingen te denken.

Voordelen DRU PowerVent®

- Volledige vrijheid in plaatsing
- Ideaal voor tussenwoningen, appartementen, restaurants, hotels, winkels en boerderijen
- Afvoerenlengtes tot 100 meter
- Afvoer mogelijk via de kruipruimte
- Afvoer via diverse bochten

Geen
schoorsteen
nodig



Via dak (plat)

- rechtstreeks of met bochten



Bestaande schoorsteen



Via dak
• flexibele pijp in schoorsteen

PowerVent® oplossingen

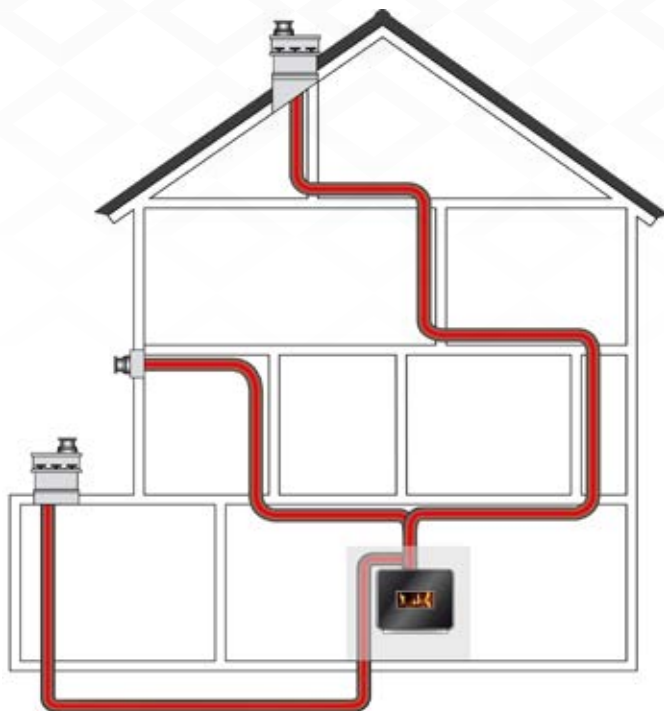

Via dak, gevel of kruipruimte
• geforceerde afvoer met ventilator



Via dak (schuin)
• rechtstreeks of met bochten



Via gevel
• direct op de haard met een 90° bocht naar buiten
• mogelijk op een groot deel van het assortiment



Via gevel
• eerst 1 meter vertikaal, vervolgens een 90° bocht

ENERGIE-EFFICIËNTIEKLASSE

Gebaseerd op gas type G20.

WAT BETEKENT EEN ENERGIELABEL VOOR JOU?

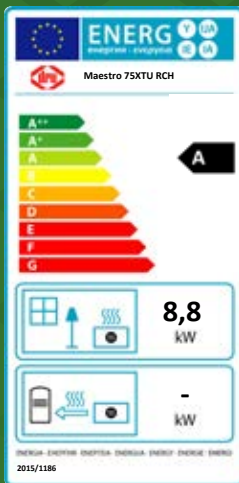

Het energielabel zegt iets over het gebruik van energie door de haard of kachel waar het label op zit. Wat van belang is, is hoe efficiënt een haard of kachel met de energie omgaat.

De energie-efficiëntieklasse is gebaseerd op het 'nuttig rendement', dit is ook het rendement dat in deze brochure wordt genoemd. Het rendement geeft de verhouding aan tussen het gas dat een haard of kachel verbruikt en het percentage warmte dat het oplevert. Hoe groener de efficiëntieklasse, des te energiezuiniger is de haard of kachel.

VERBRANDINGSSYSTEMEN

Gashaarden zijn te verdelen in haarden met een open verbranding of met een gesloten verbranding.

Alle gashaarden hebben of een gesloten (BF) of een open verbranding (CF). Bij een open verbranding wordt er gebruikt gemaakt van een bestaand rookkanaal en wordt de benodigde zuurstof onttrokken aan de ruimte waarin de haard staat. Dit is vaak een meer voordelige en eenvoudige oplossing. Een gesloten verbranding daarentegen

haalt de zuurstof direct van buiten. Een rookkanaal is dan niet noodzakelijk, de aan- en afvoer kan eenvoudig via de gevel of het dak plaatsvinden. Is je woning goed geïsoleerd en voorzien van mechanische ventilatie? Dan is een gashaard met gesloten verbranding vrijwel altijd de beste optie.

SOORTEN GAS

De haarden van DRU zijn geschikt voor diverse gassenstellingen.

DRU HAARDEN BRANDEN ALTIJD

Afhankelijk van de herkomst kan aardgas een andere samenstelling hebben. DRU heeft hier al rekening mee gehouden en haar volledige assortiment gereed gemaakt voor dit 'nieuwe gas'. Alle haarden zijn eenvoudig in te stellen op dit nieuwe gas, waardoor het maximale rendement en een optimaal vlambeeld uit de gasverbranding wordt gehaald. Zo ben je er van verzekerd dat je nu en in de toekomst kunt blijven genieten van warmte en mooie vlammen.

Mocht je in de toekomst besluiten om van het aardgasnet af te gaan, dan kan de (aardgas) haard eenvoudig worden omgebouwd naar een propaan gashaard en zijn warmte en gezelligheid gegarandeerd.



Zie je dit logo bij een haard staan, dan is deze haard voorzien van het VBS-systeem, voorbereid op alle gassoorten.

Propaangas (G31)

Beschik je niet over een aansluiting op het gasnet en wil je toch een sfeervolle gashaard? Geen probleem, vrijwel alle haarden van DRU zijn geschikt voor propaangas.



CF

Open verbranding

- Aanvoer zuurstof uit de woonruimte
- Afvoer van rookgassen via een enkele pijp
- Toepassing bij een bestaand rookkanaal mogelijk



BF

Gesloten verbranding

- Aanvoer zuurstof van buiten
- Afvoer van rookgassen via gevel of dak
- Aan- en afvoer via dubbelwandige pijp
- Voorkeursoptie bij goed geïsoleerde woningen met mechanische ventilatie



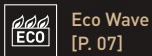

Eco Wave
[P. 07]

Eco Wave geeft je de volledige controle over de warmte-afgifte met behoud van een mooi vuurbeeld naar keuze.



Summerlighting®
[P. 08]

Summerlighting® en zomer LED: de eerste haard voor alle seizoenen.



Dynamic Flame Burner®
[P. 11]

Dynamic Flame Burner® biedt je de beleving van een natuurlijk houtvuur met het gemak van gas.



Vario Burner
[P. 12]

De Vario Burner brengt diepte en breedte aan in het vuur van je haard.



Line Burner
[P. 13]

De Line Burner geeft je een mooi strak vuurbeeld over de breedte van je haard.



Clear View Glas
[P. 15]

Geen hinderlijke spiegelingen, altijd een optimaal vuurzicht.



Easy release door system
[P. 16]

Easy release door system is een unieke klapdeur/draaideur waarmee je heel eenvoudig je haard kunt reinigen en onderhouden.



Kaders
[P. 18]

Kaderloze installatie of optionele kaders (maatwerk mogelijk).



PowerVent®
[P. 20]

PowerVent® geeft je de vrijheid om in iedere situatie een sfeervolle gashaard te plaatsen.



Direct flue
[P. 21]

Direct op de haard met een 90° bocht naar buiten.



VBS
[P. 23]

Deze haarden zijn geschikt voor diverse typen gas en volledig voorbereid op de toekomst.



App Control
[P. 86]

Alle DRU Eco Wave haarden zijn te bedienen via smartphone of tablet met de gratis DRU Control App (IOS of Android).



Domotica Home Automation
[P. 86]

Aansluitmogelijkheid op domotica home automation systemen voor slimme bediening in huis.



designed to be different

ASSORTIMENT DRU

*Sublieme kwaliteit en ruime keuze.
De haarden van DRU bieden voor iedere
situatie en elk type interieur een perfect
passende oplossing. Alle haarden in ons
grote assortiment voldoen aan de strengste
eisen op het gebied van kwaliteit, rendement,
duurzaamheid en gebruiksgemak.
Ook op het gebied van design en innovatie
is het assortiment van DRU uniek.*

De collectie gashaarden van DRU biedt de keuze uit fronthaarden met aan één zijde glas, uit 2- en 3-zijdige haarden voor een vuurzicht vanuit verschillende hoeken en tunnelhaarden met aan twee zijden glas. Dit maakt het mogelijk om twee kamers op sfeervolle wijze met elkaar te verbinden. Welke haard past bij jou?



3-Zijdige haarden
[P. 29]



3-Zijdige haarden XTL
[P. 36]



3-Zijdige haarden XTU
[P. 26]



2-Zijdige haarden
[P. 37]



Fronthaarden
[P. 44]



Tunnelhaarden
[P. 56]



Vrijstaande haarden
[P. 64]

MAESTRO 75XTU ECO WAVE

Sfeervol in meerdere ruimtes.



De Maestro 75XTU met een vuurzicht aan 3 zijden, maakt het mogelijk om vanuit meerdere ruimtes van de aangename sfeer en warmte te genieten. Zeer geschikt voor plaatsing op een hoek, bijvoorbeeld in L-vormige woonkamers.

Eigenschappen:

- Hoge ruiten, mooi groot vuurzicht
- Brede vermogensrange
- Strak/kaderloos in te bouwen
- Maatwerk kader verkrijgbaar

Kies je eigen formaat:

(exacte afmetingen zie P. 90)



75XTU

Maestro 75XTU Eco Wave

A

Vermogensrange

Aardgas G20	1,2 - 8,8 kW
Aardgas G25.3	1,2 - 8,4 kW
Propan G31	1,9 - 9,5 kW

Rendement

93,3%



P.07



P.11



P.15



P.18



P.20



P.21



P.23



P.86



P.86





Scan deze QR code
voor brandend vuur.

METRO 100XTU ECO WAVE

Splits je kamer.



Scan deze QR code
voor brandend vuur.

De Metro 100XTU is de ideale haard als je een roomdivider zoekt of een haard wilt waarbij je vanuit meerdere hoeken van de woonruimte kunt genieten van het vuur.

Eigenschappen:

- Geschikt voor plaatsing op een hoek
- Ook geschikt voor gedeeltelijk zwevende of halfhoge inbouw
- Diverse interieurs leverbaar
- Verschillende branderbedden leverbaar

Kies je eigen formaat:

(exacte afmetingen zie P. 90)



100XTU

Metro 100XTU Eco Wave

B

Vermogensrange

Aardgas G20	4,3 - 9,6 kW
Aardgas G25.3	3,3 - 9,0 kW
Propan G31	4,1 - 9,1 kW

Rendement

83,3%

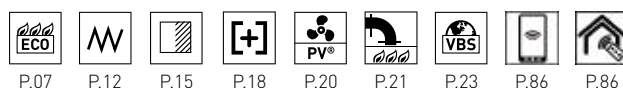

P.07

P.12

P.15

P.18

P.20

P.21

P.23

P.86

P.86

MAESTRO 60/3 ECO WAVE

Zomer en winter sfeer en gezelligheid.



Scan deze QR code voor brandend vuur.

De nieuwe driezijdige gashaard heeft hoge ruiten die zorgen voor een perfect zicht op het ultieme vuur. De haard is tevens leverbaar met het nieuwe, unieke Summerlighting®. Nu heeft de haard het hele jaar door een functie, sfeer, gezelligheid en warmte naar behoefte.

Eigenschappen:

- Hoge ruiten voor extra zicht op het vuur
- Optioneel met Clear View (ontspiegeld) glas
- Strak/kaderloos in te bouwen

Kies je eigen formaat:

(exacte afmetingen zie P. 90)



Maestro 60/3 Eco Wave

A

Vermogensrange

Aardgas G20	1,9 - 7,2 kW
Aardgas G25.3	1,6 - 6,8 kW
Propana G31	1,1 - 7,3 kW

Rendement

94,3%

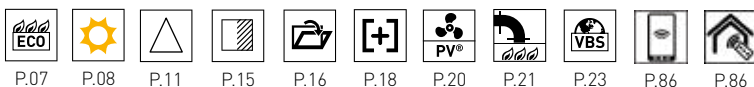

P.07 P.08 P.11 P.15 P.16 P.18 P.20 P.21 P.23 P.86 P.86

MAESTRO 80/3 ECO WAVE

Natuurlijk vuur.



Scan deze QR code voor brandend vuur.

Doordat de Dynamic Flame Burner® in de 'niet van echt te onderscheiden' houtstammen is verwerkt, grijpen de vlammen, net als bij een echt vuur, om de houtstammen heen.

Eigenschappen:

- 3 hoge ruiten
- Optioneel: Clear View glas
- Kaderloos in te bouwen
- Brede vermogensrange
- Zeer hoog rendement

Kies je eigen formaat:

(exacte afmetingen zie P. 90)

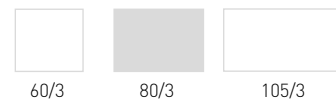

60/3

80/3

105/3

Maestro 80/3 Eco Wave

A

Vermogensrange

Aardgas G20	1,4 - 9,0 kW
Aardgas G25.3	1,3 - 8,6 kW
Propana G31	1,3 - 7,7 kW

Rendement

93,0%

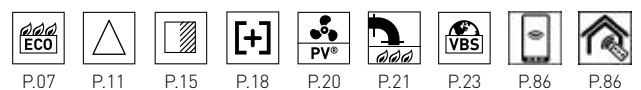

P.07

P.11

P.15

P.18

P.20

P.21

P.23

P.86

P.86

MAESTRO 105/3 ECO WAVE

Fluctuerend vuur.



Scan deze QR code voor brandend vuur.

De DRU-innovatie Eco Wave in de Maestro haarden levert een belangrijke bijdrage aan het 'ultieme vuur' doordat de hoogte van de vlammen kan fluctueren van hoog naar laag. Natuurlijk en levendig, net als bij een echt houtvuur.

Eigenschappen:

- Ook volle vlammen bij een lagere stand van de haard
- Met uniek Easy release door system
- Strak en kaderloos in te bouwen

Kies je eigen formaat:

(exacte afmetingen zie P. 90)



60/3



80/3



105/3

Maestro 105/3 Eco Wave

B

Vermogensrange

Aardgas G20	2,2 - 9,3 kW
Aardgas G25.3	1,8 - 8,7 kW
Propaan G31	1,5 - 9,6 kW

Rendement

87,5%

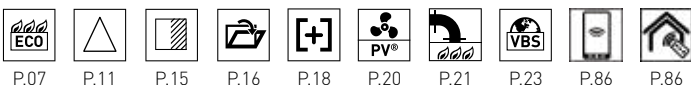

METRO 100XT/3 - 130XT/3 ECO WAVE

Sfeervol in de breedte.



Metro 100XT/3 Eco Wave

De Metro 100XT/3 en 130XT/3 zijn ideale haarden als je een breed en sfeervol vuur wilt combineren met een vuurzicht vanuit meerdere zijden.

Eigenschappen:

- Breed en diep vuur
- Geschikt voor integratie in een kast
- Diverse interieurs en branderbedden

Kies je eigen formaat:

(exacte afmetingen zie P. 90)



Metro 100XT/3 Eco Wave

B

Vermogensrange

Aardgas G20	4,3 - 9,6 kW
Aardgas G25.3	3,3 - 9,0 kW
Propaan G31	4,1 - 9,1 kW

Rendement

83,3%

Metro 130XT/3 Eco Wave

A

Vermogensrange

Aardgas G20	5,1 - 10,8 kW
Aardgas G25.3	4,1 - 10,2 kW
Propaan G31	5,6 - 10,6 kW

Rendement

89,6%

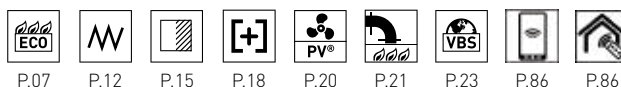

P.07

P.12

P.15

P.18

P.20

P.21

P.23

P.86

P.86

ALLEEN
100XT/3



Metro 130XT/3 Eco Wave



Scan deze QR code
voor brandend vuur.

LUGO 70/3 - 80/3 ECO WAVE

Sfeer en controle.



Sfeer en controleerbare warmteafgifte bepalen het karakter van deze haarden met driezijdig vuurzicht. Ze zijn dan ook geschikt voor zowel een grote als een kleine ruimte.

Eigenschappen:

- Onderzijde kader te verwijderen, voor strakke inbouw
- Mooi vlambeeld met laag vermogen
- Volledige vrijheid in plaatsing in combinatie met PowerVent®

Kies je eigen formaat:

(exacte afmetingen zie P. 90, 91)

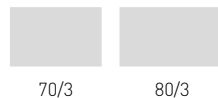

70/3

80/3

Lugo 70/3 Eco Wave



Vermogensrange	Rendement
Aardgas G20 3,4 - 6,9 kW	91,0%
Aardgas G25.3 2,8 - 6,5 kW	
Propaan G31 3,2 - 6,3 kW	

Lugo 80/3 Eco Wave



Vermogensrange	Rendement
Aardgas G20 3,4 - 6,9 kW	91,0%
Aardgas G25.3 2,8 - 6,5 kW	
Propaan G31 3,2 - 6,3 kW	



P.07



P.12



P.18



P.20



P.23



P.86



P.86



Lugo 80/3 Eco Wave



METRO 100XTL - 130XTL ECO WAVE

Een kijkje om de hoek.



Metro 130XTL Eco Wave (rechts)

Door de extravagante vormgeving is de Metro 100XTL - 130XTL uitstekend geschikt om op de hoek van twee woonruimtes te plaatsen, zoals in de typische L-vormige woonruimtes.

Eigenschappen:

- Zeer hoog rendement
- Ook geschikt voor gedeeltelijk zwevende of halfhoge inbouw
- Geen zichtbare lijsten
- Diverse interieurs leverbaar
- Verschillende branderbedden leverbaar

Kies je eigen formaat:

(exacte afmetingen zie P. 91)



Metro 100XTL Eco Wave



Vermogensrange

Aardgas G20	4,3 - 9,6 kW
Aardgas G25.3	3,3 - 9,0 kW
Propaan G31	4,1 - 9,1 kW

Rendement

83,3%

Metro 130XTL Eco Wave



Vermogensrange

Aardgas G20	5,1 - 10,8 kW
Aardgas G25.3	4,1 - 10,2 kW
Propaan G31	5,6 - 10,6 kW

Rendement

89,6%



P.07



P.12



P.15



P.18



P.20



P.21



P.23



P.86



P.86

ALLEEN
100XTL

MAESTRO 60/2 ECO WAVE

De eerste haard voor alle seizoenen.

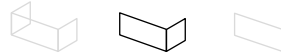

Scan deze QR code voor brandend vuur.

De Maestro 60/2 Eco Wave is een hybride haard, optioneel te voorzien van een Summerlighting® functie. LED's zorgen voor verrassend realistische vlammen en een prachtige gloed met minimale warmteafgifte en een zeer laag energiegebruik. Dit maakt deze haard ook ideaal voor de sfeervolle zomeravonden wanneer je nog heerlijk bij de haard wilt genieten.

Maestro 60/2 Eco Wave

Eigenschappen:

- Sfeer inbouwhaard met een tweezijdig zicht op het vuur (linker- of rechter uitvoering)
- Unieke Easy release door system voor gemakkelijk openen van de deur
- Zeer hoog rendement

Kies je eigen formaat:

(exacte afmetingen zie P. 91)



60/2

80/2

105/2

A

Vermogensrange

Aardgas G20	1,9 - 7,2 kW
Aardgas G25.3	1,6 - 6,8 kW
Propana G31	1,1 - 7,3 kW

Rendement

94,3%



P.07

P.08

P. 11

P.15

P.16

P.18

P.20

P.21

P.23

P.86

P.86

MAESTRO 80/2 ECO WAVE

Optimale vuurbeleving.

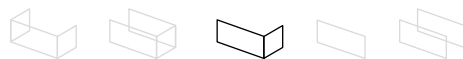

Scan deze QR code voor brandend vuur.

In dit hoekmodel van de DRU Maestro serie grijpt het vuur om de blokken heen wat zorgt voor een nog echtere vuurbeleving.

Eigenschappen:

- Brede vermogensrange en volledige controle middels Eco Wave
- Kaderloos in te bouwen
- Linker- en rechteruitvoering
- Hangend te bevestigen

Kies je eigen formaat:

(exacte afmetingen zie P. 91)

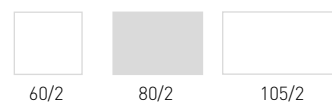

60/2

80/2

105/2

Maestro 80/2 Eco Wave

A

Vermogensrange

Aardgas G20	1,4 - 9,0 kW
Aardgas G25.3	1,3 - 8,6 kW
Propana G31	1,3 - 7,7 kW

Rendement

93,0%

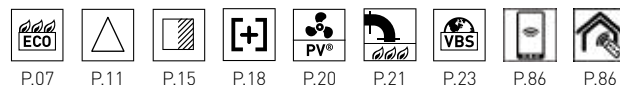

P.07

P.11

P.15

P.18

P.20

P.21

P.23

P.86

P.86

MAESTRO 105/2 ECO WAVE

De ultieme gashaard.



Scan deze QR code
voor brandend vuur.

Deze inbouwhoekhaard met tweezijdig vuurzicht is met recht de ultieme haard: verkrijgbaar in linker- en rechteruitvoering, een uitschakelbare tweede brander, draaibare frontruit, diverse interieurs leverbaar, optioneel ontspiegeld glas en een robuuste houtset.

Eigenschappen:

- Strak en kaderloos in te bouwen
- Maatwerk kader verkrijgbaar
- Uniek Easy release door system
- Diverse interieurs
- Toestel kan hangend aan de wand worden geplaatst

Kies je eigen formaat:

(exacte afmetingen zie P. 91)



60/2

80/2

105/2

Maestro 105/2 Eco Wave

B

Vermogensrange

Aardgas G20	2,2 - 9,3 kW
Aardgas G25.3	1,8 - 8,7 kW
Propan G31	1,5 - 9,6 kW

Rendement

87,5%

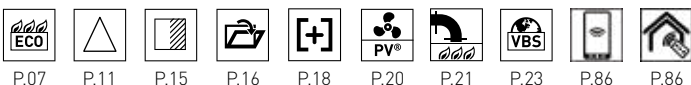

P.07

P.11

P.15

P.16

P.18

P.20

P.21

P.23

P.86

P.86



Metro 130XT/2 Eco Wave (links)

METRO 100XT/2 - 130XT/2 ECO WAVE

Natuurlijk vlambeeld.



Metro 100XT/2 Eco Wave (rechts)

Net als de andere Metro haarden zijn de Metro 100XT/2 en de Metro 130XT/2 voorzien van de DRU Vario Burner. Deze brander zorgt voor een hoge efficiëntie en een natuurlijk vlambeeld.

Eigenschappen:

- Sfeerbouwhaard met tweezijdig vuurzicht (linker- of rechteruitvoering)
- Geen zichtbare lijsten
- Diverse interieurs leverbaar
- Verschillende branderbedden leverbaar

Kies je eigen formaat:

(exacte afmetingen zie P. 91)



100XT/2

130XT/2



Scan deze QR code voor brandend vuur.

Metro 100XT/2 Eco Wave

B

Vermogensrange

Aardgas G20	4,3 - 9,6 kW
Aardgas G25.3	3,3 - 9,0 kW
Propaan G31	4,1 - 9,1 kW

Rendement

83,3%

Metro 130XT/2 Eco Wave

A

Vermogensrange

Aardgas G20	5,1 - 10,8 kW
Aardgas G25.3	4,1 - 10,2 kW
Propaan G31	5,6 - 10,6 kW

Rendement

89,6%



P.07



P.12



P.15



P.18



P.20



P.21



P.23



P.86



P.86

LUGO 70/2 - 80/2 ECO WAVE

Tweezijdige haard met prachtige vlammen.



Lugo 70/2 Eco Wave (rechts)

De Lugo 70/2 - 80/2 zijn de ideale haarden voor plaatsing in een hoek en is leverbaar in een linker- en rechteruitvoering. Er is een optimaal tweezijdig vuurzicht, veel houtblokken en prachtige vlammen.

Eigenschappen:

- Onderzijde kader te verwijderen, voor strakke inbouw
- Mooi vlambeeld met laag vermogen
- Volledige vrijheid in plaatsing in combinatie met PowerVent®

Kies je eigen formaat:

(exacte afmetingen zie P. 92)



70/2

80/2

Lugo 70/2 Eco Wave

A

Vermogensrange

Aardgas G20 **3,4 - 6,9 kW**
Aardgas G25.3 **2,8 - 6,5 kW**
Propaan G31 **3,2 - 6,3 kW**

Rendement

91,0%

Lugo 80/2 Eco Wave

A

Vermogensrange

Aardgas G20 **3,4 - 6,9 kW**
Aardgas G25.3 **2,8 - 6,5 kW**
Propaan G31 **3,2 - 6,3 kW**

Rendement

91,0%

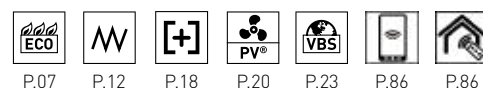

P.07

P.12

P.18

P.20

P.23

P.86

P.86

PACO ECO WAVE

De veelzijdigheid van Paco.



Paco (Inset) Eco Wave

Deze multifunctionele sfeerhaard kan zowel in een hoek als tegen een vlakke wand worden geplaatst. Bovendien kan de Paco geheel ingebouwd worden of deels met uitbouw worden geplaatst.

Eigenschappen:

- Compact formaat
- Fraai gloei-effect
- Laag vermogen

Kies je eigen formaat:

(exacte afmetingen zie P. 92)



Paco

Paco Eco Wave

B

Vermogensrange

Aardgas G20	2,6 - 5,4 kW
Aardgas G25.3	2,1 - 5,0 kW

Rendement

84,8%



P.07 P.13 P.20 P.23 P.86 P.86

EXCELLENCE 50XT ECO WAVE

De sfeer van een kampvuur.



De DRU Excellence is een gashaard met de sfeer van een echt kampvuur. De brander zit verwerkt achter de robuuste stammenset voor een natuurlijk en levensecht gevoel.

Eigenschappen:

- Tweede brander apart te schakelen
- Constant vol vlambeeld
- Afstandsbediening met thermostaatfunctie
- Optionele communicatiemodule voor wifibediening

Kies je eigen formaat:

(exacte afmetingen zie P. 92)



50XT

Excellence 50XT Eco Wave

B

Vermogensrange

Aardgas G20 **2,3 - 7,9 kW**
Aardgas G25.3 **1,9 - 7,5 kW**

Rendement

87,0%

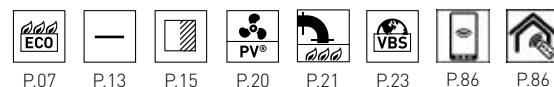

P.07

P.13

P.15

P.20

P.21

P.23

P.86

P.86

MAESTRO 60 ECO WAVE

Geniet elk seizoen van je haard.



Scan deze QR code voor brandend vuur.

Deze fronthaard is voorzien van de Dynamic Flame Burner®. Hierbij zorgt het realistische uiterlijk en de goed doordachte positionering van de houtstammen voor een vrijwel niet van echt te onderscheiden houtvuur. Het optionele Clear View (ontspiegeld) glas zorgt voor de ultieme vuurbeleving.

Eigenschappen:

- Fronthaard met minimale lijsten en een ruim zicht op het vuur
- Onderzijde kader te verwijderen, voor strakke inbouw
- Summerlighting®- en zomer LED modus (optioneel)

Kies je eigen formaat:

(exacte afmetingen zie P. 92)



60

75

100

Maestro 60 Eco Wave

Vermogensrange

Aardgas G20	1,9 - 7,2 kW
Aardgas G25.3	1,6 - 6,6 kW
Propana G31	1,1 - 7,3 kW

Rendement

94,3%

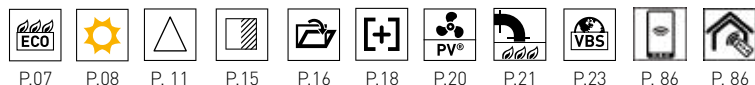

P.07

P.08

P. 11

P.15

P.16

P.18

P.20

P.21

P.23

P. 86

P. 86





Scan deze QR code voor brandend vuur.

MAESTRO 75 ECO WAVE

De nieuwe generatie gashaarden.



De DRU Maestro 75 zorgt voor de ultieme vuurbeleving door haar realistische houtblokken, hoge vlammen en Eco Wave bediening via smartphone of tablet.

Eigenschappen:

- Optioneel: Clear View glas
- Brede vermogensrange
- Kaderloos in te bouwen

Kies je eigen formaat:

(exacte afmetingen zie P. 92)



60

75

100

Maestro 75 Eco Wave

A

Vermogensrange

Aardgas G20	1,3 - 9,0 kW
Aardgas G25.3	1,2 - 8,6 kW
Propana G31	1,3 - 7,9 kW

Rendement

89,0%



P.07



P.11



P.15



P.16



P.18



P.20



P.21



P.23



P.86



P.86





Scan deze QR code voor brandend vuur.

MAESTRO 100 ECO WAVE

Sublieme gashaarden technologie.



DRU Maestro is het allernieuwste op gashaardengebied. Maestro 100 is het 1 meter brede frontmodel met verschillende interieurs en Clear View glas optie.

Eigenschappen:

- Keuze uit diverse binnenbekledingen
- Brede vermogensrange
- Kaderloos in te bouwen

Kies je eigen formaat:

(exacte afmetingen zie P. 92)



60

75

100

Maestro 100 Eco Wave

A

Vermogensrange

Aardgas G20	2,3 - 10,0 kW
Aardgas G25.3	1,9 - 9,3 kW
Propaan G31	2,3 - 10,2 kW

Rendement

92,1%



P.07



P.11



P.15



P.16



P.18



P.20



P.21



P.23



P.86



P.86



Metro 100XT Eco Wave

METRO 80XT - 100XT ECO WAVE

Vuur over de gehele breedte.



Metro 80XT Eco Wave

De Metro 80XT - 100XT zijn zeer geschikt voor moderne en strakke opstellingen. De unieke brander verdeelt het vuur zigzaggend over de gehele breedte én diepte van de haard.

Eigenschappen:

- Houtblokkenset, witte Carrara stenen of antraciet glas (antraciet glas alleen voor Metro 100XT)
- Optioneel ceraglass achterwand
- Afstandsbediening met thermostaatfunctie
- Optionele communicatiemodule voor wifibediening

Kies je eigen formaat:

(exacte afmetingen zie P. 92, 93)



Metro 80XT Eco Wave

A

Vermogensrange

Aardgas G20 **3,0 - 5,4 kW**
 Aardgas G25.3 **2,3 - 5,1 kW**
 Propaan G31 **2,8 - 5,7 kW**

Rendement

88,9%

Metro 100XT Eco Wave

B

Vermogensrange

Aardgas G20 **4,3 - 9,6 kW**
 Aardgas G25.3 **3,3 - 9,0 kW**
 Propaan G31 **4,1 - 9,1 kW**

Rendement

83,3%

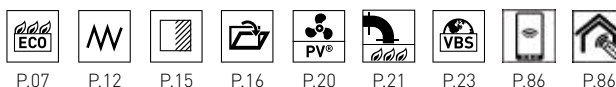

P.07

P.12

P.15

P.16

P.20

P.21

P.23

P.86

P.86

ALLEEN
100XT



Metro 130XT Eco Wave

METRO 130XT - 150XT ECO WAVE

Een brede keuze.



Metro 150XT Eco Wave

Kenmerkend voor deze brede haarden is de natuurgetrouwe houtset die vrijwel niet van echt te onderscheiden is. Bovendien zorgt de unieke brander voor een zigzaggende verdeling van het vuur over de gehele breedte én diepte van de haard.

Eigenschappen:

- Uniek vlambeeld
- Verkrijgbaar met diverse achterwanden
- Keuze uit verschillende branderbedden

Kies je eigen formaat:

(exacte afmetingen zie P. 93)



Metro 130XT Eco Wave

A

Vermogensrange

Aardgas G20	5,1 - 10,8 kW
Aardgas G25.3	4,1 - 10,2 kW
Propaan G31	5,6 - 10,6 kW

Rendement

89,6%

Metro 150XT Eco Wave

A

Vermogensrange

Aardgas G20	5,9 - 10,8 kW
Aardgas G25.3	4,9 - 10,3 kW
Propaan G31	5,3 - 11,1 kW

Rendement

87,9%



Scan deze QR code voor brandend vuur.



P.07



P.12



P.15



P.16



P.20



P.23



P.86



P.86

METRO 200XT ECO WAVE

Breed, breder, breedst.



De royale haard Metro 200XT brengt niet alleen sfeer maar ook behoorlijk wat warmte in grotere woonruimtes. Kenmerkend voor deze brede haard van 200 cm is de natuurgetrouwe houtset die vrijwel niet van echt te onderscheiden is.

Eigenschappen:

- Unieke zigzagbrander voor een breed en diep vuur
- Natuurgetrouwe houtset
- Vuur over de volledige breedte van de haard
- Optimale controle met Eco Wave

Kies je eigen formaat:

(exacte afmetingen zie P. 93)

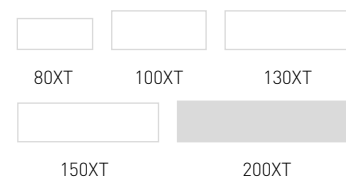

Metro 200XT Eco Wave

A

Vermogensrange

Aardgas G20 **8,9 - 16,7 kW**

Aardgas G25.3 **7,2 - 15,8 kW**

Rendement

90,3%



COSMO ECO WAVE

Indrukwekkend in formaat en vermogen.



Met het indrukwekkende formaat van 180 cm breed en 80 cm hoog en het hoge vermogen is de Cosmo de ultieme sfeermaker voor grote ruimtes.

Eigenschappen:

- Optioneel verkrijgbaar met prachtige schouw 'Murano' (met RVS ombouw en kalksteen voet)
- Eenvoudig te reinigen glas door Easy release door system
- Brede vermogensrange en volledige controle met Eco Wave

Kies je eigen formaat:

(exacte afmetingen zie P. 93)

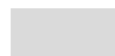

Cosmo Eco Wave

A

Vermogensrange

Aardgas G20 **6,0 - 16,3 kW**
Aardgas G25.3 **4,9 - 15,7 kW**

Rendement

89,3%



P.07



P.12



P.15



P.16



P.20



P.18



P.23



P.86



P.86

MAESTRO 75 TUNNEL ECO WAVE

De ultieme roomdivider.



De Maestro 75 Tunnel is een tunnelhaard met een royaal formaat. Door het glas aan twee zijden wordt het vuur vanuit meerdere posities zichtbaar. De haard is daardoor uitermate geschikt voor situaties waarbij de woonruimte wordt gesplitst in bijvoorbeeld een eet- en zitgedeelte. De Maestro 75 Tunnel heeft zwarte zijwanden en een Dynamic Flame Burner®.

Eigenschappen:

- Geschikt voor installatie tussen twee kamers
- Ideaal als roomdivider
- Zeer hoog rendement van 92,1%
- Met Easy release door system, klapdeur voor gemakkelijke reiniging en onderhoud van je haard

Kies je eigen formaat:

(exacte afmetingen zie P. 92)



75

Maestro 75 Tunnel Eco Wave

A

Vermogensrange

Aardgas G20	1,7 - 9,1 kW
Aardgas G25.3	1,5 - 8,5 kW
Propaan G31	1,9 - 9,5 kW

Rendement

93,0%

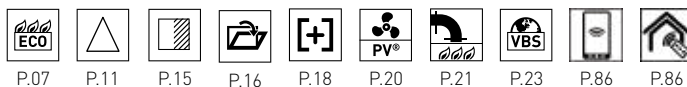

P.07

P.11

P.15

P.16

P.18

P.20

P.21

P.23

P.86

P.86





Scan deze QR code
voor brandend vuur.



METRO 80XT - 100XT TUNNEL ECO WAVE

Twee zijden van hetzelfde vuur.



Metro 80XT Tunnel Eco Wave

De Metro 80XT Tunnel en de 100XT Tunnel maken het mogelijk om aan twee zijden te genieten van het vuur en zijn daardoor zeer geschikt als roomdivider.

Eigenschappen:

- Natuurgetrouwe houtset of witte Carrara stenen
- Vuur over de gehele breedte
- In combinatie met PowerVent® overal in huis te plaatsen

Kies je eigen formaat: (exacte afmetingen zie P. 92, 93)



Metro 80XT Tunnel Eco Wave



Vermogensrange	Rendement
Aardgas G20 3,0 - 5,4 kW	88,9%
Aardgas G25.3 2,3 - 5,1 kW	
Propaan G31 2,8 - 5,7 kW	

Metro 100XT Tunnel Eco Wave



Vermogensrange	Rendement
Aardgas G20 4,3 - 9,6 kW	83,3%
Aardgas G25.3 3,3 - 9,0 kW	
Propaan G31 4,1 - 9,1 kW	

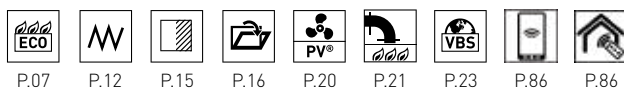

P.07 P.12 P.15 P.16 P.20 P.21 P.23 P.86 P.86

ALLEEN
100XT
TUNNEL



Metro 100XT Tunnel Eco Wave



METRO 130XT TUNNEL ECO WAVE

Een haard vol vuur.



Scan deze QR code voor brandend vuur.

De Metro 130XT tunnelhaard beschikt over een unieke zigzagbrander waardoor vrijwel de gehele breedte en diepte van de haard gevuld wordt met vuur.

Eigenschappen:

- Ideaal als roomdivider
- Natuurlijke houtset of stenen
- Ook in propaanversie te verkrijgen
- Zeer hoog rendement van 89,6%
- In combinatie met PowerVent® overal in huis te plaatsen

Kies je eigen formaat:

(exacte afmetingen zie P. 93)

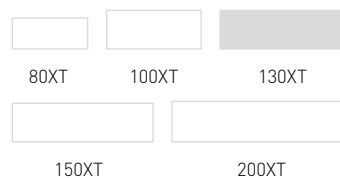

Metro 130XT Tunnel Eco Wave

A

Vermogensrange

Aardgas G20	5,1 - 10,8 kW
Aardgas G25.3	4,1 - 10,2 kW
Propaan G31	5,6 - 10,6 kW

Rendement

89,6%

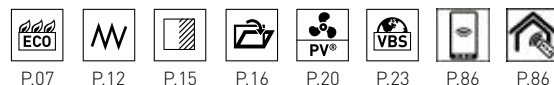

P.07

P.12

P.15

P.16

P.20

P.23

P.86

P.86

METRO 150XT - 200XT TUNNEL ECO WAVE

Brede en sfeervolle tunnelhaarden.



Metro 150XT Tunnel Eco Wave

Deze royale 150 cm/200 cm tunnelhaarden brengen naast veel sfeer ook behoorlijk wat warmte in grotere woonruimtes. Kenmerkend voor deze brede haarden zijn de grote robuuste 'houtblokken' die vrijwel niet van echt te onderscheiden zijn.

Eigenschappen:

- Natuurlijke bruine stammenset, Metro 150XT Tunnel eveneens met een 'witte' berken houtstammenset verkrijgbaar

- Het grote glasraam is eenvoudig te reinigen
- Vuur over de gehele breedte
- Afstandsbediening met thermostaafunctie

Kies je eigen formaat:

(exacte afmetingen zie P. 93)

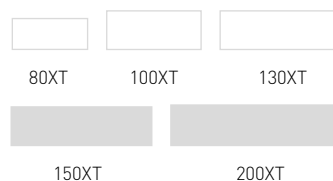

Metro 150XT Tunnel Eco Wave



Vermogensrange

Aardgas G20 **5,9 - 10,8 kW**
 Aardgas G25.3 **4,9 - 10,3 kW**
 Propaan G31 **5,3 - 11,1 kW**

Rendement

87,9%

Metro 200XT Tunnel Eco Wave



Vermogensrange

Aardgas G20 **8,9 - 16,7 kW**
 Aardgas G25.3 **7,2 - 15,8 kW**

Rendement

90,3%

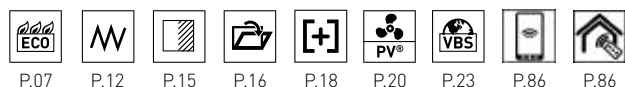

P.07

P.12

P.15

P.16

P.18

P.20

P.23

P.86

P.86

ALLEEN
200XT
TUNNEL

COSMO TUNNEL ECO WAVE

Sfeermaker voor grote ruimtes.



De Cosmo Tunnel is de ultieme sfeermaker voor grote ruimtes. Strak ingebouwd of in combinatie met een opvallende schouw is de Cosmo Tunnel een gegarandeerde blikvanger.

Eigenschappen:

- Geschikt als roomdivider
- Optioneel verkrijgbaar met prachtige schouw 'Murano' (met RVS ombouw en kalksteen voet)
- Easy release door system aan beide zijden
- Brede vermogensrange en volledige controle met Eco Wave
- Onderzijde kaderloos in te bouwen

Kies je eigen formaat:

(exacte afmetingen zie P. 93)



Cosmo

Cosmo Tunnel Eco Wave

A

Vermogensrange

Aardgas G20 **6,0 - 16,3 kW**
Aardgas G25.3 **4,9 - 15,7 kW**

Rendement

89,3%



P.07



P.12



P.15



P.16



P.18



P.20



P.23



P.86



P.86





CIRCO

Natuurlijk robuust.



De Circo is een vrijstaande sfeerhaard op gas met een frontaal vuurzicht. De ronde ruit biedt echter een ruim vuurzicht vanuit diverse hoeken.

Eigenschappen:

- Klokprogramma met programmeerbare comfort- en rusttemperatuur
- Afstandsbediening met thermostaatfunctie

Kies je eigen formaat:

(exacte afmetingen zie P. 93)



Circo

Circo

A

Vermogensrange

Aardgas G20	2,9 - 7,0 kW
Aardgas G25.3	2,7 - 6,0 kW
Propana G31	2,8 - 6,2 kW

Rendement

92,5%



P.13

P.23

P.86

POLO

Sfeervol voor kleine ruimtes.



Scan deze QR code
voor brandend vuur.

Deze prachtige driezijdige vrijstaande gashaard is door het geringe vermogen van ca. 4 kW zeer geschikt voor goed geïsoleerde en kleinere vertrekken zoals keuken, serre of woonkamer.

Eigenschappen:

- Zeer laag vermogen
- Diverse interieurs leverbaar
- Klokprogramma met programmeerbare comfort- en rusttemperatuur

Kies je eigen formaat:

(exacte afmetingen zie P. 93)



Polo

Polo

A

Vermogensrange

Aardgas G20	1,6 - 4,1 kW
Aardgas G25.3	1,5 - 3,8 kW
Propana G31	1,6 - 3,8 kW

Rendement

92,6%



P.13

P.23

P.86

TRIO

Krachtige schoonheid.



De Trio is een vrijstaande haard met slanke vormen en een krachtige uitstraling. Een prachtig middelpunt in grote en kleine woonkamers.

Eigenschappen:

- Vuur met 3D-effect, zichtbaar vanuit meerdere posities
- Hoog vlambeeld met gloei-effect
- Afstandsbediening met thermostaatfunctie

Kies je eigen formaat:

(exacte afmetingen zie P. 93)



Trio

Trio

B

Vermogensrange

Aardgas G20	2,0 - 4,5 kW
Aardgas G25.3	1,8 - 4,2 kW
Propaan G31	1,5 - 4,0 kW

Rendement

85,4%



P.13

P.23

P.86

DIABLO NEXT

Past overal.



Deze prachtige driezijdige haard kan door zijn lage vermogen van ca. 4 kW in vrijwel iedere woonruimte worden geplaatst.

Eigenschappen:

- Wandmontage, er gaat dus geen vloerruimte verloren
- Verkrijgbaar in zwarte of alu-metallic afwerking
- Optionele sieromkadering verkrijgbaar voor het verbergen van de afvoerpijp
- Afstandsbediening met thermostaatfunctie

Kies je eigen formaat:

(exacte afmetingen zie P. 93)



Diablo

Diablo Next

Vermogensrange

Aardgas G20	1,6 - 4,1 kW
Aardgas G25.3	1,5 - 3,8 kW
Propana G31	1,6 - 3,8 kW

Rendement

92,6%



P.13

P.23

P.86

LUGO 70/3 MODULE ECO WAVE

Een kleurrijke haard.



Stone



Bluestone



Greystone



Woodstone

Aluminium

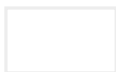

White



Scan deze QR code
voor brandend vuur.

De Lugo 70/3 Module is een driezijdige haard die is voorzien van de brandertechniek Eco Wave waarmee je het vlambeeld in 15 hoogtes kunt instellen.

Lugo 70/3 Module Eco Wave

Vermogensrange

Aardgas G20	3,4 - 6,9 kW
Aardgas G25.3	2,8 - 6,5 kW
Propan G31	3,2 - 6,3 kW

Eigenschappen:

- Zeer realistische houtset
- Altijd een vol vlambeeld
- Afstandsbediening met thermostaatfunctie
- Optionele communicatiemodule voor wifibediening

Aluminium bekleding:

- Mooie luxe uitstraling
- Uitermate geschikt voor moderne interieurs

Kies je eigen formaat:

(exacte afmetingen zie P. 94)



Lugo 70/3 Module

Stenen bekleding:

- Bestand tegen extreme hoge temperaturen
- Krabbestendig
- Gemakkelijk te reinigen
- 100% natuurlijk en recyclebaar

A

Rendement

91,0%



P.07



P.12



P.23



P.86



P.86

PASSO ECO WAVE

180 graden zicht op het vuur.



Scan deze QR code voor brandend vuur.

Deze stoere vrijstaande gashaard valt op door haar grote ronde glasraam. Het vlampatroon is zelf te bepalen door de geïntegreerde Eco Wave techniek. Het gloei-effect onder in de haard en de hoog gepositioneerde houtblokken zorgen voor een prachtig mooi vuur. Bediening kan met de meegeleverde afstandsbediening of via smartphone of tablet.

Passo Eco Wave

Eigenschappen:

- Draaideur voor gemakkelijke reiniging
- Verkrijgbaar in 6 kleuren
- Prachtig hoog vlambeeld en een gering gasverbruik



Nero



Titan



Parel

Kies je eigen formaat:

(exacte afmetingen zie P. 94)



Passo



Wit



Licht grijs



Turquoise

A

Vermogensrange

Aardgas G20 **1,2 - 6,4 kW**

Aardgas G25.3 **0,9 - 6,1 kW**

Rendement

93,0%



P.07

P.11

P.16

P.23

P.86

P.86



 **Line Burner**
[P. 13]

De Line Burner geeft je een mooi strak vuurbeeld over de breedte van je haard.

 **Clear View glass**
[P. 15]

Geen hinderlijke spiegelingen, altijd een optimaal vuurzicht.

 **VBS**
[P. 23]

Deze haarden zijn geschikt voor diverse typen gas en volledig voorbereid op de toekomst.

 **Domotica Home Automation**
[P. 86]

Aansluitmogelijkheid op domotica home automation systemen voor slimme bediening in huis.

 **Global Truflame Burner®**
[P. 14]

Voor een breed en diep vuur en een zeer hoog vlambeeld.

 **Direct flue**
[P. 21]

Direct op de haard met een 90° bocht naar buiten.

CF BF [P. 23]

Gashaarden zijn te verdelen in haarden met een open- of met een gesloten verbranding.

...TO MAKE *you* FEEL AT HOME

ASSORTIMENT GLOBAL BY DRU

De gashaarden van Global by DRU zijn aantrekkelijk geprijsd. Een investering die meer dan het dubbele waard is en je veel woonplezier zal opleveren.

Het aanbod is veelzijdig want het is nu eenmaal zo dat smaken verschillen. De mogelijkheid bestaat om de haard helemaal naar eigen idee aan te passen met jouw interieur of jouw branderbed. Eén ding hebben alle haarden gemeen, ze zijn compact en nemen dus weinig ruimte in beslag. De voordelen op een rij; een **veelzijdig aanbod**, **compacte modellen**, een **hoog rendement** en een **aantrekkelijke prijs**. Aan jou de keus!

De collectie gashaarden Global by DRU biedt de keuze uit fronthaarden met aan één zijde glas en uit 2- en 3-zijdige haarden voor een vuurzicht vanuit verschillende hoeken.

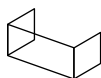

3-Zijdige haarden
[P. 75]

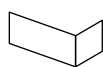

2-Zijdige haarden
[P. 78]



Fronthaarden
[P. 72, 80]



GLOBAL 55 CF - 55XT CF

Compacte gashaarden geschikt voor kleine ruimtes.



Global 55 CF

De Global 55 CF en 55XT CF zijn sfeervolle haarden op gas met een geringe inbouwdiepte. Hierdoor neemt de haard weinig ruimte in beslag en kan deze, mede door het relatief lage vermogen, uitstekend geplaatst worden in de wat kleinere woonkamer.

Eigenschappen:

- Kan zeer goed worden aangesloten op een bestaand schoorsteenkanaal
- Afstandsbediening met thermostaat- en klokfunctie
- Geringe inbouwdiepte

Kies je eigen formaat:

(exacte afmetingen zie P.94)



Global 55 CF		C
Vermogensrange		Rendement
Aardgas G20	1,9 - 3,9 kW	77,7%
Aardgas G25.3	1,5 - 3,7 kW	
Propaan G31	1,9 - 4,0 kW	

Global 55XT CF		D
Vermogensrange		Rendement
Aardgas G20	1,7 - 4,5 kW	74,3%
Aardgas G25.3	1,7 - 4,2 kW	
Propaan G31	1,8 - 4,4 kW	



Global 55XT CF



GLOBAL 70XT CF

Geef je bestaande openhaard een metamorfose.



De Global 70XT CF is een uitstekende aanvulling op het aantrekkelijk geprijsde Global by DRU assortiment. Deze haard kan strak worden ingebouwd in een bestaande schoorsteen, zonder zichtbare openingen.

Eigenschappen:

- Creëer extra diepte met een zwart gladde achterwand
- Kies een stenen interieur voor een klassieke uitstraling
- Ruime keuze uit interieurs
- Afstandsbediening met thermostaat en klokfunctie

Kies je eigen formaat:

(exacte afmetingen zie P.94)



Global 70XT CF

Vermogensrange

Aardgas G20	3,1 - 4,5 kW
Aardgas G25.3	2,7 - 4,4 kW
Propan G31	4,0 - 4,6 kW

Rendement

77,1%

C

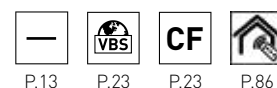

P.13

P.23

P.23

P.86

GLOBAL 60 TRIPLE BF

Driezijdig zicht op het vuur.



Met deze stijlvolle driezijdige haard heb je vanuit elke positie in je woonkamer een optimaal zicht op het vlambeeld. Aansluiting kan zowel via de gevel of via het dak.

Eigenschappen:

- Kies je eigen achterwand dat past in je woonkamer
- Talloze mogelijkheden om deze haard in te bouwen
- Zeer geringe inbouwdiepte
- Afstandsbediening met thermostaat- en klokfunctie

Kies je eigen formaat:

(exacte afmetingen zie P.94)



60 Triple BF

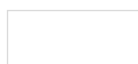

100 Triple BF

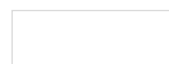

120 Triple BF

Global 60 Triple BF

A

Vermogensrange

Aardgas G20	2,3 - 6,0 kW
Aardgas G25.3	2,1 - 5,4 kW
Propan G31	3,0 - 6,2 kW

Rendement

91,5%



P.13

P.21

P.23

P.23

P.86

GLOBAL 100 TRIPLE BF - 120 TRIPLE BF

Driezijdige gashaard met hoog glasraam.



Global 100 Triple BF

De Global 100 en 120 Triple BF bieden een optimale vuurbeleving; het brede panoramische vuurzicht wordt versterkt door de inblik van zowel links als rechts, de minimale lijsten en het 42 cm hoge glasraam.

Eigenschappen:

- Geringe inbouwdiepte van 38 cm
- Past in elk soort interieur
- Zeer hoog rendement van 94%
- Afstandsbediening met thermostaat- en klokfunctie

Kies je eigen formaat:

(exacte afmetingen zie P.94)



60 Triple BF



100 Triple BF



120 Triple BF

Global 100 Triple BF



Vermogensrange

Aardgas G20 **2,8 - 7,5 kW**

Aardgas G25.3 **2,6 - 7,1 kW**

Propaan G31 **3,5 - 7,0 kW**

Rendement

94,0%

Global 120 Triple BF



Vermogensrange

Aardgas G20 **2,8 - 7,5 kW**

Aardgas G25.3 **2,6 - 7,1 kW**

Propaan G31 **3,5 - 7,0 kW**

Rendement

94,0%



P.13



P.21



P.23



P.23



P.86



Global 100 Triple BF



Scan deze QR code
voor brandend vuur.



GLOBAL 60 CORNER BF

Prachtige 2-zijdige gashaard.

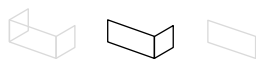

Global 60 Corner BF is uiterst geschikt om in een hoek te plaatsen. Voor een optimale vuurbeleving heeft deze haard een tweezijdig zicht op het vuur.

Eigenschappen:

- Zeer geringe inbouwdiepte
- Keuze uit 2 interieurs: zwart glad of spiegelen Ceraglass
- Afstandsbediening met thermostaat- en klokfunctie

Kies je eigen formaat:

(exacte afmetingen zie P.95)



60 Corner BF



100 Corner BF



120 Corner BF

Global 60 Corner BF

A

Vermogensrange

Aardgas G20	2,3 - 6,0 kW
Aardgas G25.3	2,1 - 5,4 kW
Propaan G31	3,0 - 6,2 kW

Rendement

91,5%



P.13



P.21



P.23



P.23



P.86

GLOBAL 100 CORNER BF - 120 CORNER BF

Vuurbeleving vanuit 2 zijden.



Scan deze QR code voor brandend vuur.

Global 120 Corner BF (links)

De Global 100 en 120 Corner BF kenmerken zich door een breed panoramisch vuurzicht aan de voorkant. Er is een zijraam, naar keuze links of rechts, waardoor je van twee kanten kunt genieten van het vuur.

Eigenschappen:

- Inbouwdiepte slechts 38 cm
- Ruim vuurzicht door minimale lijsten
- Zeer hoog rendement
- Afstandsbediening met thermostaat- en klokfunctie

Kies je eigen formaat:

(exacte afmetingen zie P.95)



60 Corner BF



100 Corner BF



120 Corner BF

Global 100 Corner BF

A

Vermogensrange

Aardgas G20	2,8 - 7,5 kW
Aardgas G25.3	2,6 - 7,1 kW
Propan G31	3,5 - 7,0 kW

Rendement

94,0%

Global 120 Corner BF

A

Vermogensrange

Aardgas G20	2,8 - 7,5 kW
Aardgas G25.3	2,6 - 7,1 kW
Propan G31	3,5 - 7,0 kW

Rendement

94,0%



P.13

P.21

P.23

P.23

P.86

GLOBAL 55XT CAVITY BF

Vrijwel overal te plaatsen - natuurecht vlambeeld.



De perfecte haardoplossing voor woningen zonder schoorsteen

De nieuwe DRU Global 55XT Cavity BF haard is de perfecte oplossing voor woningen zonder traditionele schoorsteen of waar een voorzetwand geen optie is. Met zijn geringe diepte en perfect houtvlameffect, gecreëerd door de unieke Global Truflame Burner®, kan deze prachtige haard eenvoudig in de spouwmuur van uw huis worden geïnstalleerd zonder dat er waardevolle ruimte verloren gaat. De Global 55XT Cavity BF haard is met zijn gesloten verbranding de perfecte oplossing voor elk huis.

Eigenschappen:

- Geschikt voor installatie in een spouwmuur
- Diepte slechts 255 mm
- Excentrisch concentrisch schoorsteenkanaal (Ø 150/100 mm) aan de linkerzijde
- Inclusief snorkelaansluiting en convectiekast
- Met de unieke Global Truflame Burner® is de brander ingebouwd in keramische houtstammen, waardoor de vlammen om de houtblokken heen grijpen

Kies je eigen formaat:

(exacte afmetingen zie P.95)



55XT
CAVITY
BF



Global Truflame Burner®



Global 55XT Cavity BF

C

Output range

Aardgas G20 **1,8 - 3,2 kW**

Rendement

77,4 %



P.14



P.15



P.23



P.23



P.86



ALLEEN LEVERBAAR
IN UNITED KINGDOM



GLOBAL 55XT BF – 70XT BF

Gashaarden met zeer realistische hoge en dichte vlammen.



Global 55XT BF

De Global 55XT BF en 70XT BF hebben een indrukwekkend en realistisch vuur dankzij de Global Truflame Burner®. Deze brander zorgt voor realistische vlammen die om de houtblokken heen grijpen. Beide haarden hebben een ruime keuze aan interieurs.

Eigenschappen:

- Met de unieke Global Truflame Burner®
- Realistisch vuurzicht met een breed gloei-effect
- Geringe inbouwdiepte
- Optioneel Clear View (ontspiegeld) glas

Kies je eigen formaat:

(exacte afmetingen zie P.95)

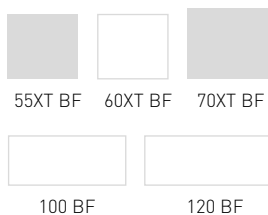

Global 55XT BF



Vermogensrange

Aardgas G20 **2,6 - 4,6 kW**
Aardgas G25.3 **2,4 - 4,3 kW**
Propaan G31 **3,1 - 4,4 kW**

Rendement

92,6%

Global 70XT BF



Vermogensrange

Aardgas G20 **3,4 - 5,7 kW**
Aardgas G25.3 **3,1 - 5,3 kW**
Propaan G31 **3,2 - 5,5 kW**

Rendement

92,7%



P.14

P.15

P.21

P.23

P.23

P.86

ALLEEN
55XT BF



Global 70XT BF



Scan deze QR code
voor brandend vuur.



GLOBAL 60XT BF

Mooie gashaard in compact formaat.



Global 60XT BF is een compacte en indrukwekkende inbouwhaard. De smalle lijsten en geringe inbouwdiepte maken deze haard zeer geschikt voor plaatsing in de wat kleinere kamers.

Eigenschappen:

- Smalle lijsten
- Inbouwdiepte slechts 295 mm
- Keuze uit verschillende interieurs
- Afstandsbediening met thermostaat- en klokfunctie

Kies je eigen formaat:

(exacte afmetingen zie P.95)



55XT BF 60XT BF 70XT BF



100 BF

120 BF

A

Global 60XT BF

Vermogensrange

Aardgas G20	2,5 - 6,5 kW
Aardgas G25.3	2,3 - 6,0 kW
Propan G31	3,3 - 6,8 kW

Rendement

91,9%



GLOBAL 100 BF - 120 BF

Mooie gashaarden met een breed vuurzicht.



Global 120 BF

Global 100 BF en 120 BF zijn inbouwhaarden met een hoog rendement en zijn zeer milieuvriendelijk. Beide haarden hebben dezelfde eigenschappen, alleen de breedte van het vuur is onderscheidend.

Eigenschappen:

- Geringe inbouwdiepte
- Zeer hoog rendement
- Aantrekkelijk geprijsd
- Afstandsbediening met thermostaat- en klokfunctie

Kies je eigen formaat:

(exacte afmetingen zie P.95)



55XT BF 60XT BF 70XT BF



100 BF 120 BF

Global 100 BF

A

Vermogensrange

Aardgas G20	2,8 - 7,5 kW
Aardgas G25.3	2,6 - 7,1 kW
Propana G31	3,5 - 7,0 kW

Rendement

94,0%

Global 120 BF

A

Vermogensrange

Aardgas G20	2,8 - 7,5 kW
Aardgas G25.3	2,6 - 7,1 kW
Propana G31	3,5 - 7,0 kW

Rendement

94,0%



P.13 P.21 P.23 P.23 P.86

AFSTANDSBEDIENING, APP, BEDIENINGSLUIK

Diverse accessoires die het gebruiksgemak van je haard vergroten.

AANVULLEND GEMAK

Om het gebruiksgemak van uw haard te vergroten zijn er diverse accessoires beschikbaar (afhankelijk van het type haard).



RCH afstandsbediening (DRU)

- robuuste uitstraling
- uitgebreide bedieningsfuncties
- Honeywell besturing



RCE afstandsbediening (DRU en Global by DRU)

- elegant design
- eenvoudige bediening
- Mertik besturing



Domotica Home Automation

- aansluiting op diverse domoticasystemen
- aan-/uitzetten en regelbare vlamhoogte
- schakelbare 2e brander (indien aanwezig)
- voor zowel Honeywell als Mertik besturing

Alle afstandsbedieningen beschikken over een elektronische ontsteking, thermostaatfunctie en klokfunctie.



App + communicatie module

Wil je zelf de volledige controle hebben over het vlammenpatroon? Kies dan voor de Eco Wave communicatiemodule. Met de gratis te downloaden DRU Control App op smartphone en tablet (IOS/Android) bedien je niet alleen de haard, maar stel je zelf het vlammenpatroon in. Dit is alleen geschikt voor haarden met het Eco Wave systeem.



Management module

Specifiek voor de recreatieve sector (vakantieparken, hotels, enz.) hebben DRU en ICY een module ontwikkeld voor de lokale bediening van haarden en voor de bediening vanuit een receptiesysteem.

- Voorzien van bewegings- en lichtsensor om bewust om te gaan met energie
- Innovatief en eenvoudig in gebruik
- Geen losse afstandsbediening en batterijen meer



Bedieningsluik

Om bij onderhoud en storing altijd eenvoudig toegang te hebben tot het gasregelblok heeft DRU een speciaal bedieningsluik ontwikkeld dat mooi geïntegreerd kan worden in de opstelling van de haard.

LUX ELEMENTEN

Boezemontluchting voor het behoud van je ombouw.

VENTILATIE ELEMENTEN

Door het stoken van je haard wordt er warmte opgebouwd in de ombouw. Het is dan ook nodig om deze te ontluchten zodat er geen scheuren ontstaan. DRU heeft hiervoor diverse Lux elementen ontworpen in de kleuren: ivoorwit, alu-metallic en antraciet. Deze worden geïntegreerd in de ombouw en kunnen optioneel worden voorzien van sfeerverlichting.

- ❶ Ivoorwit
- ❷ Alu-metallic
- ❸ Antraciet



Lux Fino ❶ ❸



Lux Sleeve ❶ ❷



Lux Lignum ❶ ❷



Lux Omni ❶ ❷

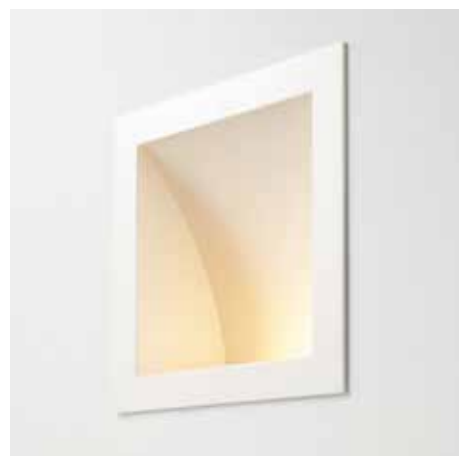

Lux ❶ ❷

DEALERS

Onze erkende dealers bieden je kennis, kunde en inspiratie.

ADVIES EN INSPIRATIE

DRU-Dealer

Een erkende DRU-dealer is een professional op het gebied van onze gashaarden. Hij wordt door ons ondersteund, periodiek door ons getraind en heeft uitgebreide kennis over onze producten, service en installatie. Hij neemt jouw wens als uitgangspunt en geeft je altijd een advies op maat.

Inspiration Centre

Als fabrikant van gashaarden staan we zelf natuurlijk ook in contact met onze klanten. We willen weten wat hun wensen en behoeften zijn. We willen hen inspireren met nieuwe producten, baanbrekende innovaties en mooie en functionele designs. Graag ontmoeten we je in ons Inspiration Centre in Duiven-NL. Het Inspiration Centre is echter geen verkooppunt, dit is voorbehouden aan onze dealers.

	Waar te zien:	Waar te koop:
DRU Dealer	✓	✓
DRU Inspiration Centre	✓	-





LIJNTEKENINGEN

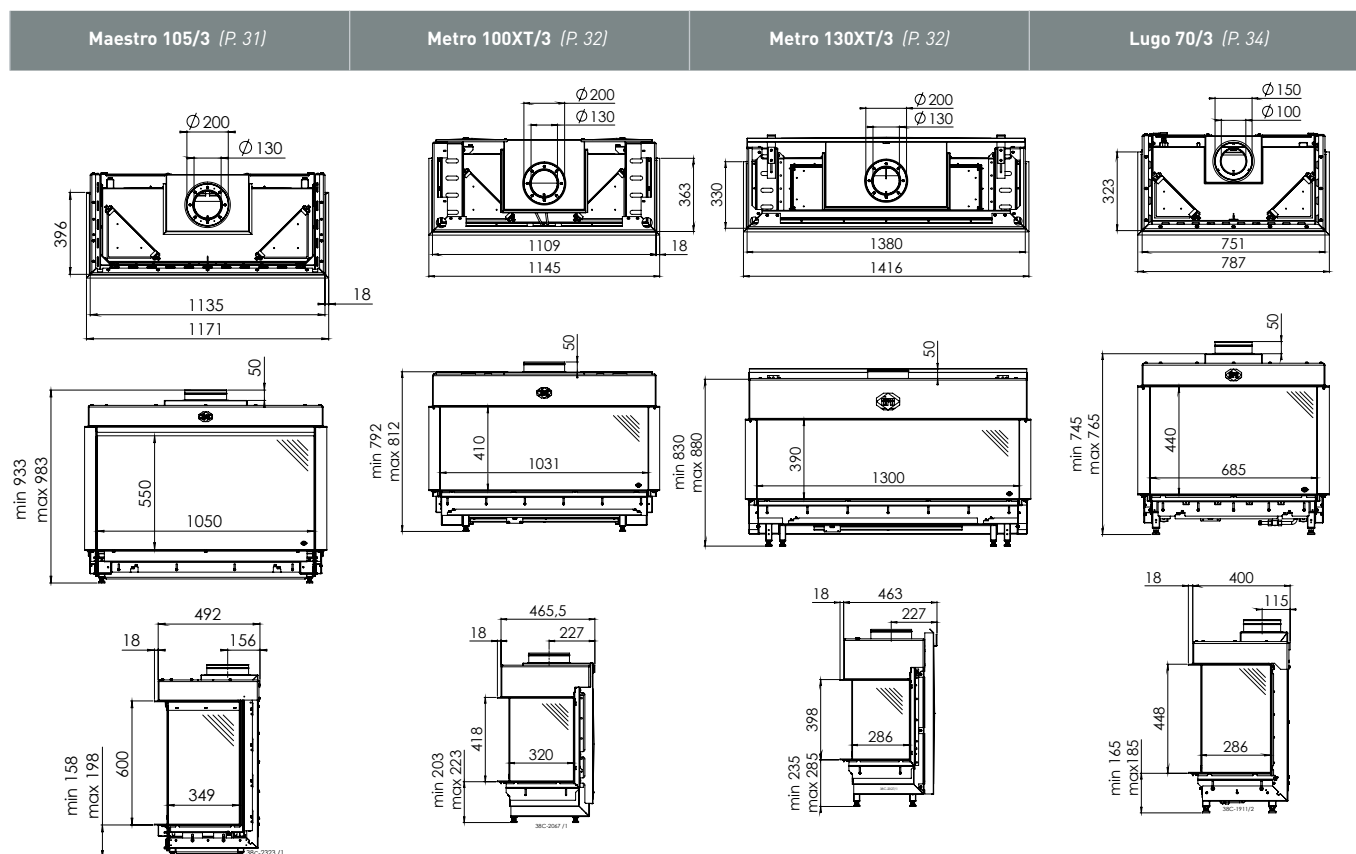
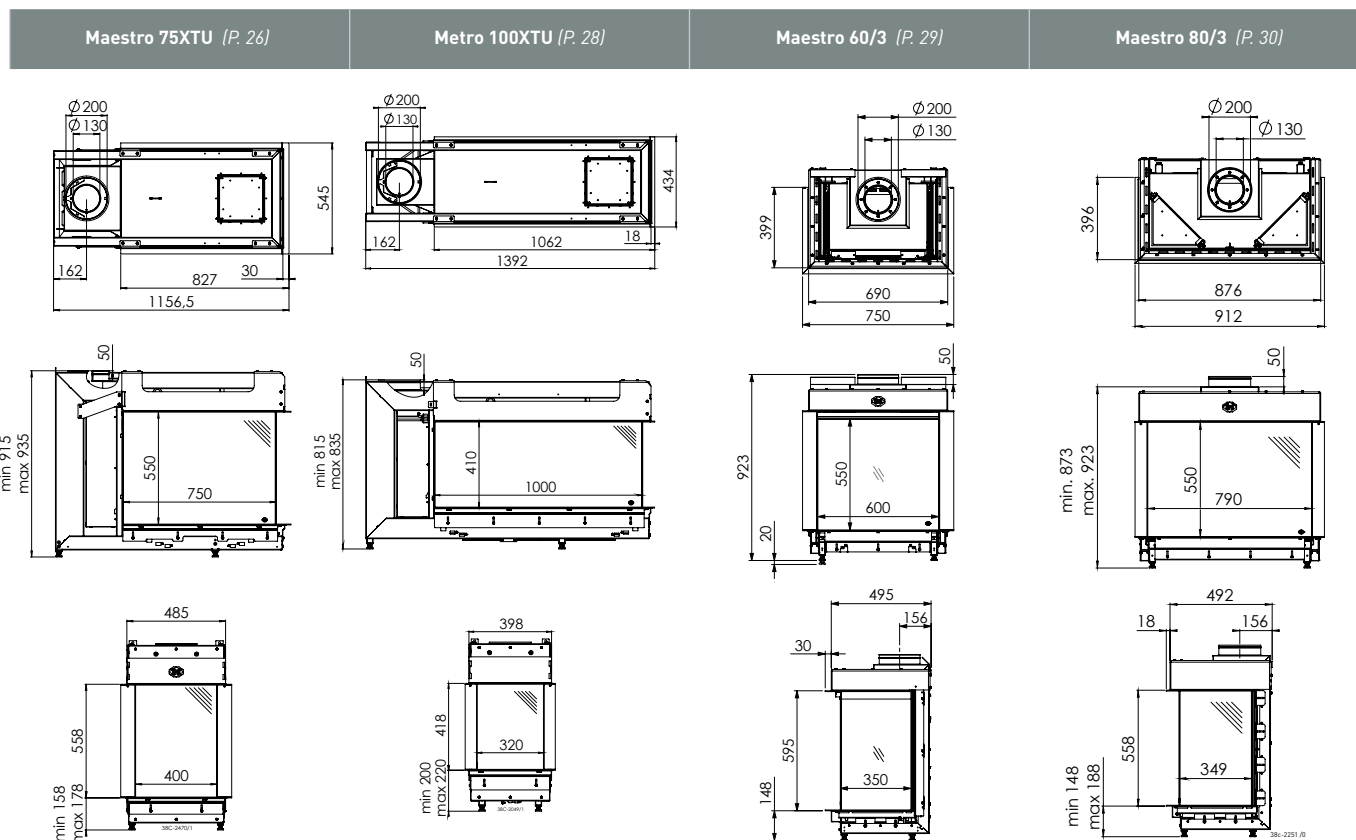

Lugo 80/3 (P. 34)

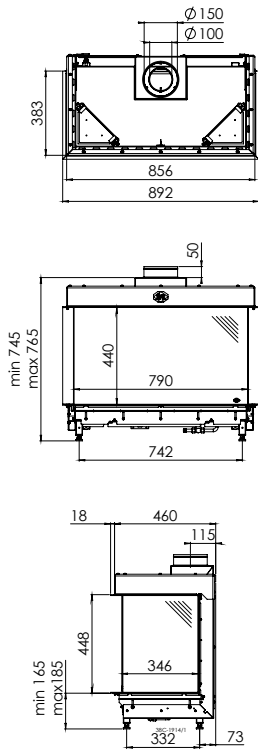

Metro 100XTL (P. 36)

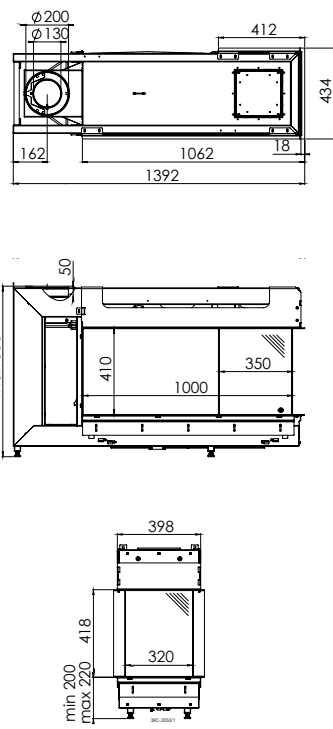

Metro 130XTL (P. 36)

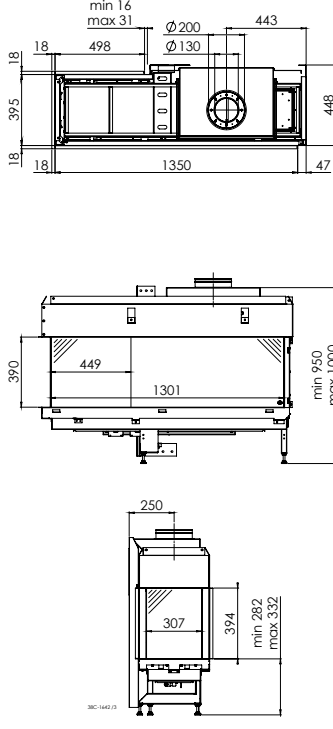

Maestro 60/2 (P. 37)

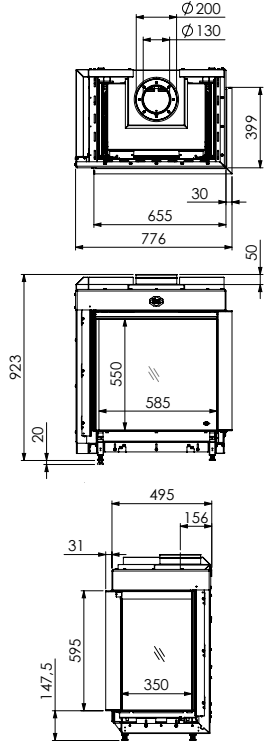

Maestro 80/2 (P. 38)

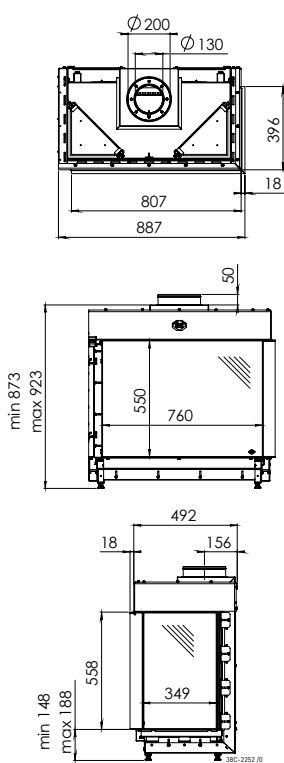

Maestro 105/2 (P. 39)

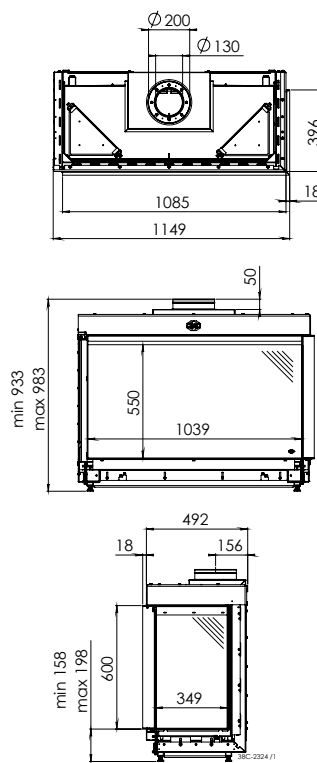

Metro 100XT/2 (P. 40)

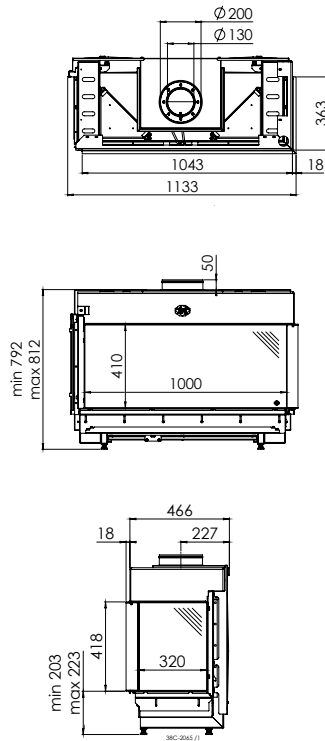

Metro 130XT/2 (P. 40)

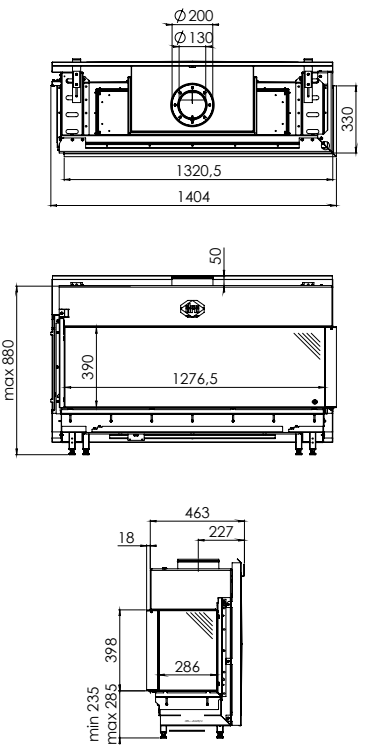

LIJNTEKENINGEN

Lugo 70/2 (P. 42)	Lugo 80/2 (P. 42)	Paco (P. 43)	Excellence 50XT (P. 44)
-------------------	-------------------	--------------	-------------------------

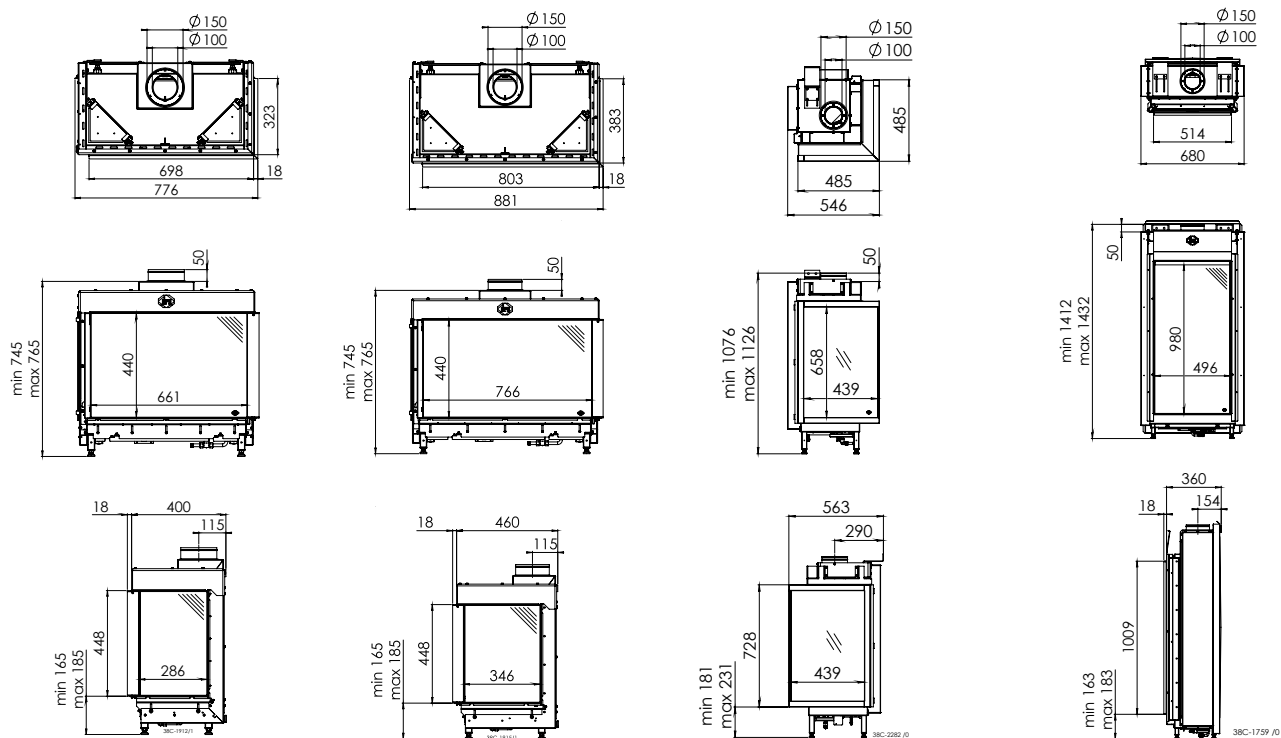

Maestro 60 (P. 45)	Maestro 75 Tunnel (P. 46, 56)	Maestro 100 (P. 48)	Metro 80XT Tunnel (P. 50, 58)
--------------------	---------------------------------	---------------------	---------------------------------

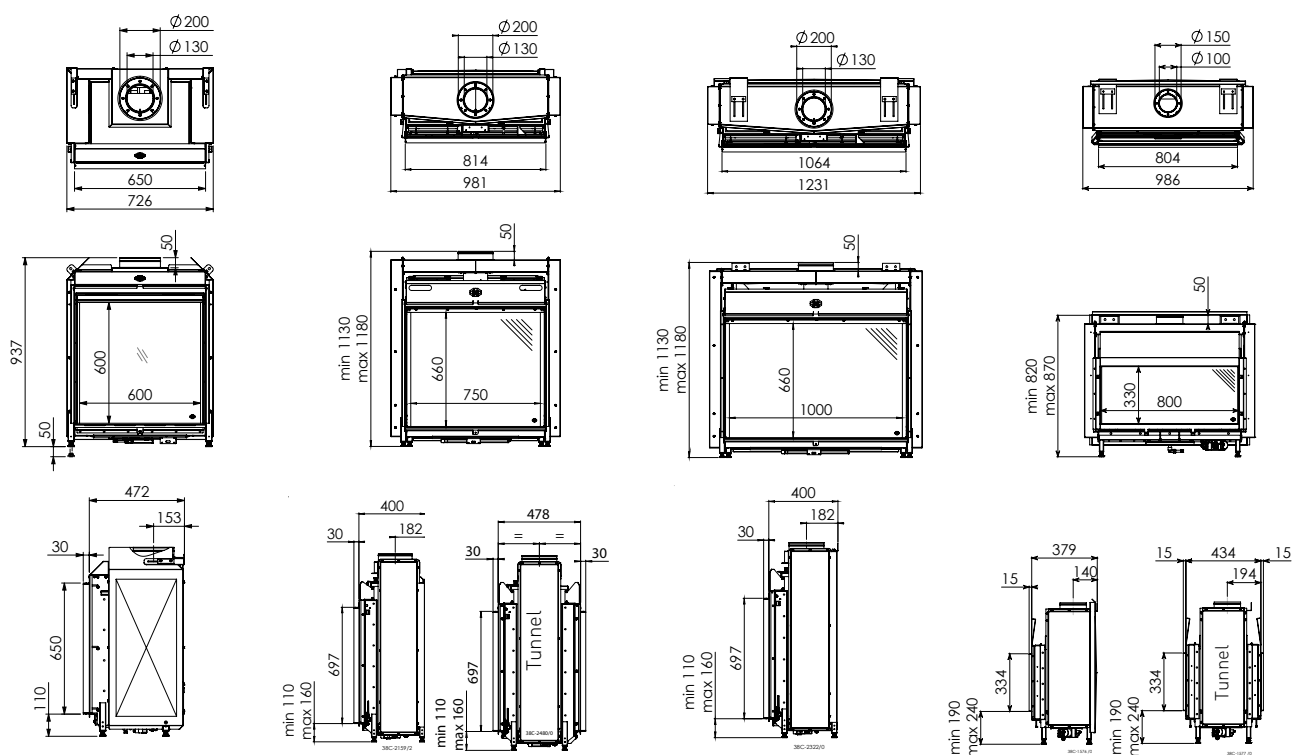

Metro 100XT | Tunnel (P. 50, 58)

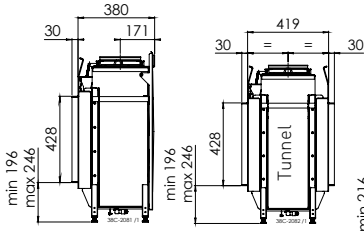
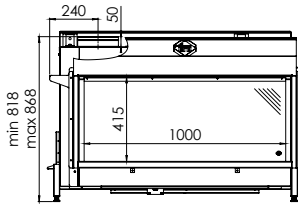
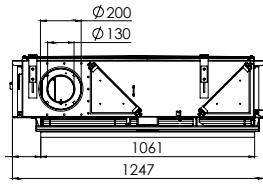

Metro 130XT | Tunnel (P. 52, 60)

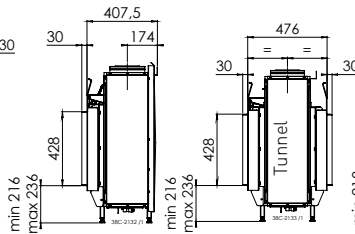
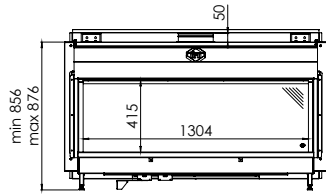
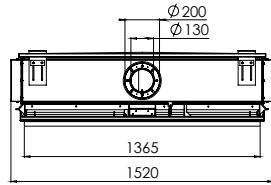

Metro 150XT | Tunnel (P. 52, 61)

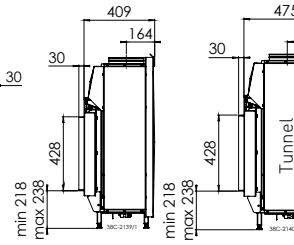
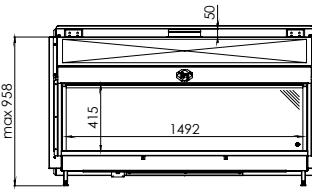
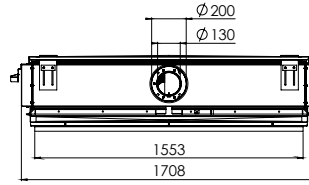

Metro 200XT | Tunnel (P. 54, 61)

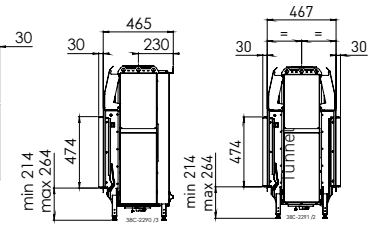
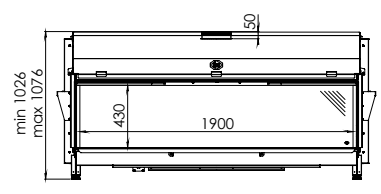
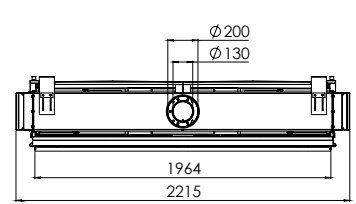

Cosmo | Tunnel (P. 55, 62)

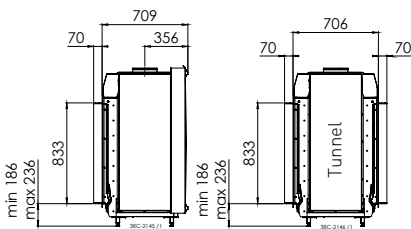
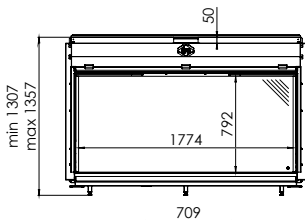
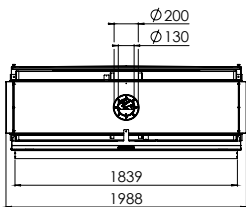

Circo (P. 64)

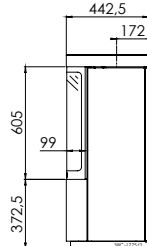
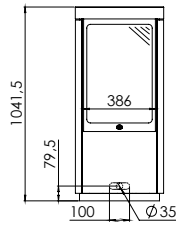
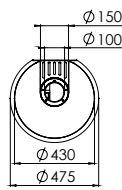

Polo (P. 65)

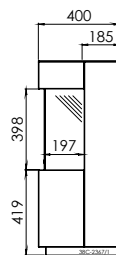
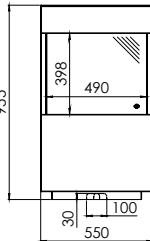
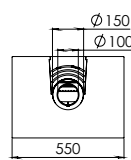

Trio (P. 66)

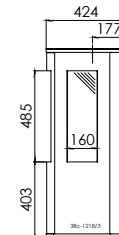
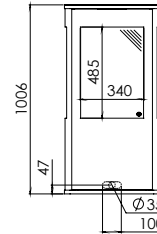
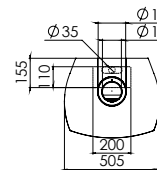

Diablo Next (P. 67)

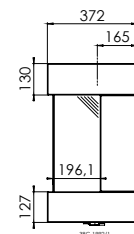
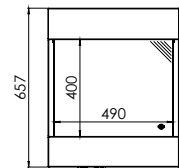
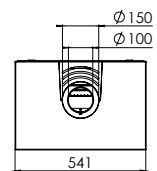

LIJNTEKENINGEN

Lugo 70/3 Module (P. 68)	Passo (P. 69)	Global 55 CF (P. 72)	Global 55XT CF (P. 72)
--------------------------	---------------	----------------------	------------------------

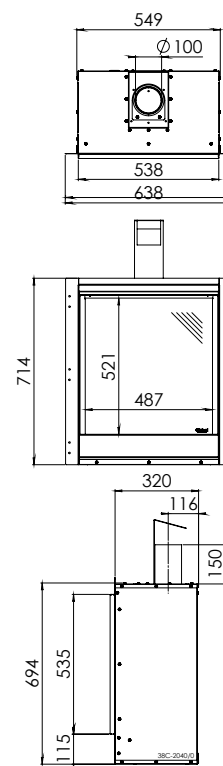
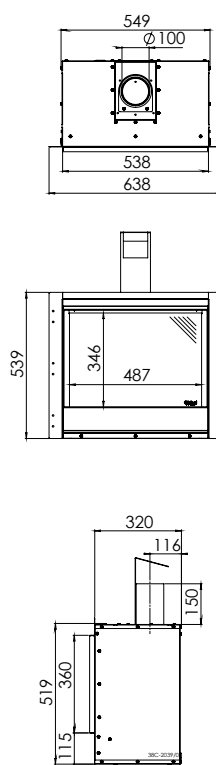
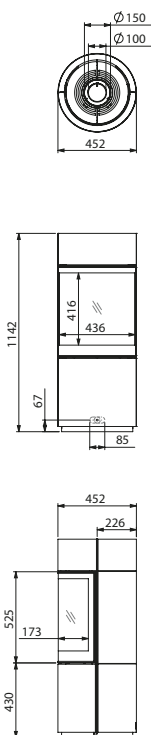
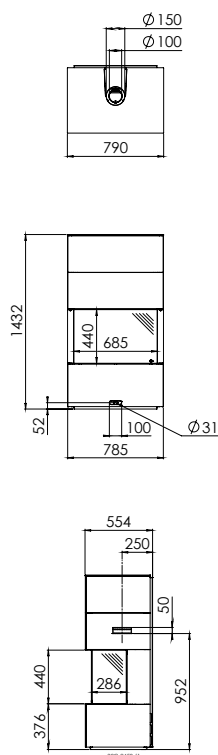

Global 70XT CF (P. 74)	Global 60 Triple BF (P. 75)	Global 100 Triple BF (P. 76)	Global 120 Triple BF (P. 76)
------------------------	-----------------------------	------------------------------	------------------------------

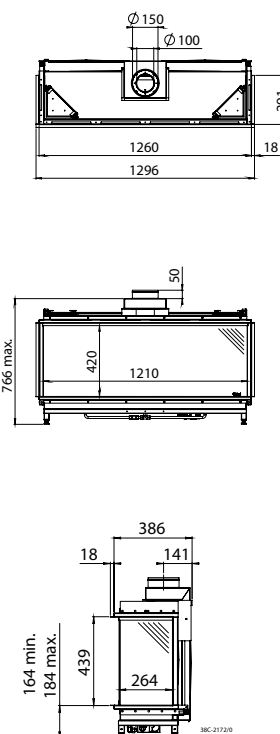
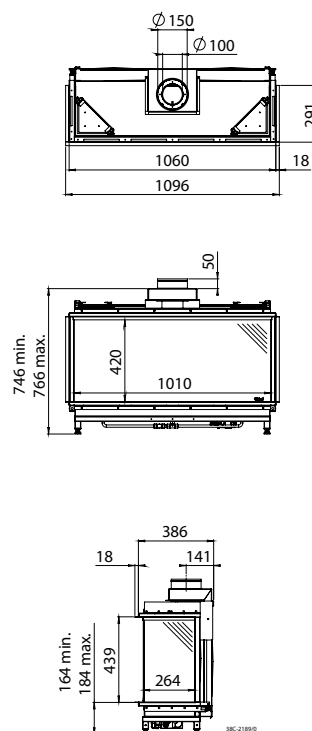
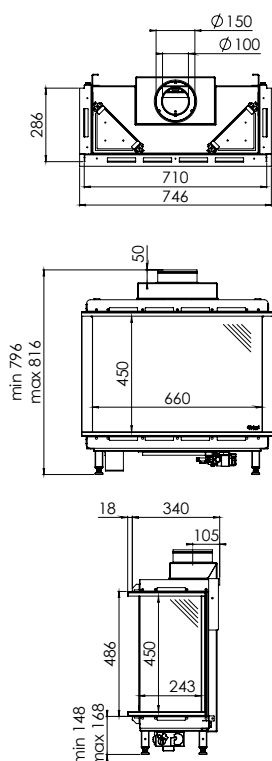
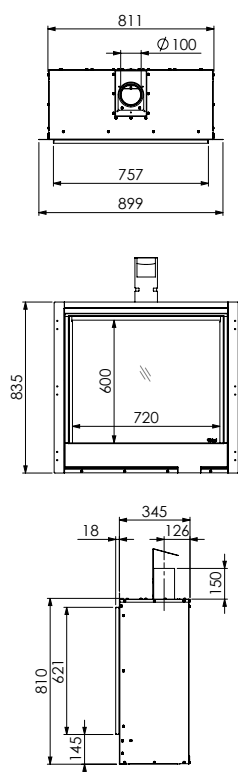

Global 60 Corner BF (P. 78)

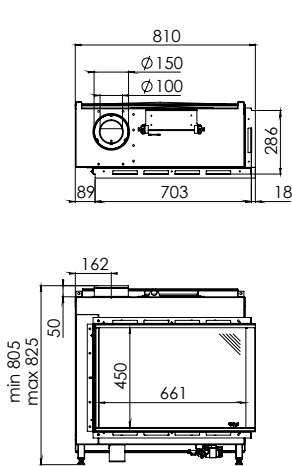

Global 100 Corner BF (P. 79)

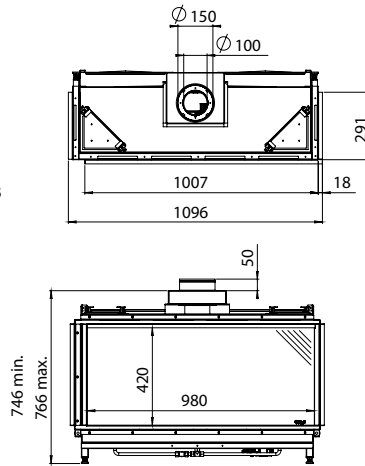

Global 120 Corner BF (P. 79)

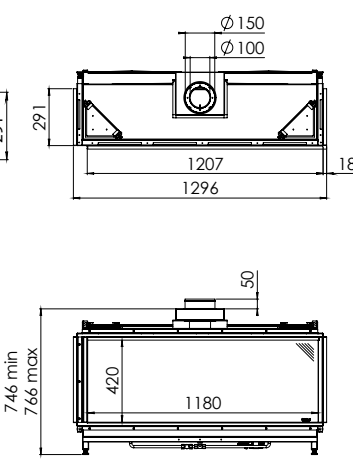

Global 55XT Cavity BF (P. 80)

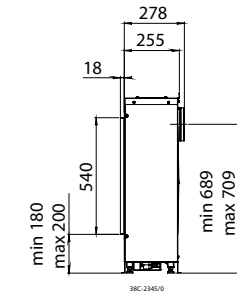
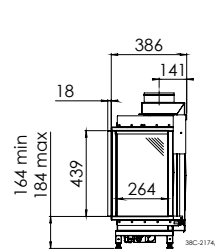
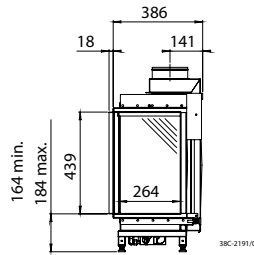
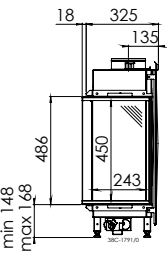
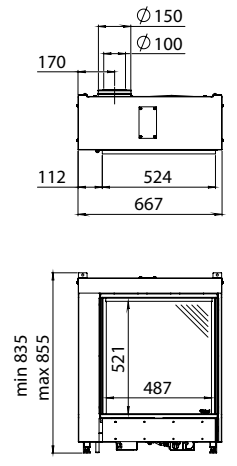

Global 55XT BF (P. 82)

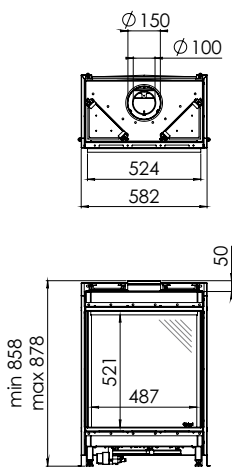

Global 70XT BF (P. 82)

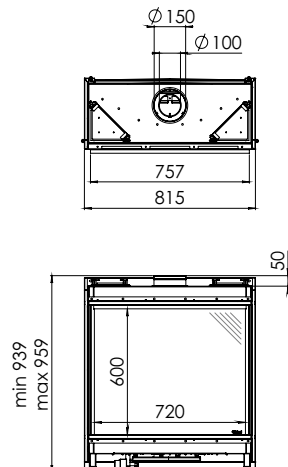

Global 60XT BF (P. 84)

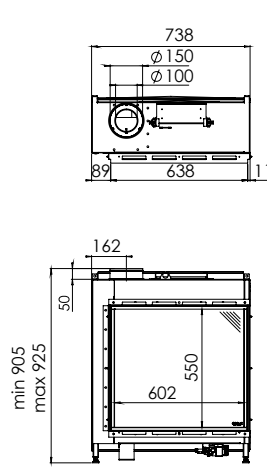

Global 100 BF | 120 BF (P. 85)

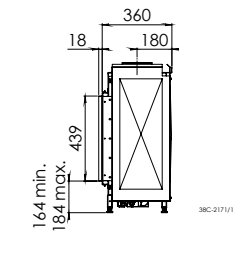
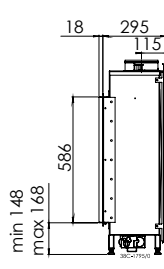
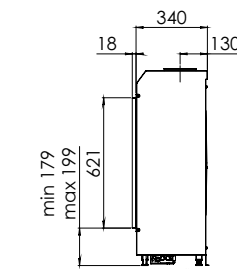
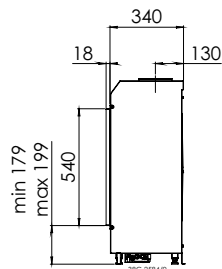
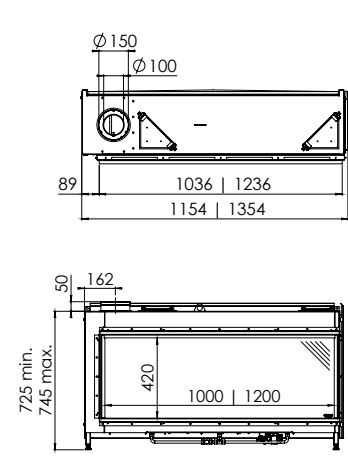

TECHNISCHE SPECIFICATIES

	Pag.	Netto vermogen kW (P.09)			Rendement (%) G20	Energie-efficiëntieklasse (P.22)			Kanaal Ø (mm)	Inbouwdiepte (mm)	Bedieningsluik (P.86)	Afstandsbediening (P.86)	
		Aardgas G20	Aardgas G25.3 (NL)	Propana G31		Aardgas G20	Aardgas G25.3 (NL)	Propana G31				RCE	RCH
3-ZIJDIGE HAARDEN (gesloten verbranding)													
Maestro 75XTU Eco Wave	26	1,2 - 8,8	1,2 - 8,4	1,9 - 9,5	93,3	A	A	A	200/130	545	+	-	+
Metro 100XTU Eco Wave	28	4,3 - 9,6	3,3 - 9,0	4,1 - 9,1	83,3	B	B	B	200/130	434	+	-	+
Maestro 60/3 Eco Wave	29	1,9 - 7,2	1,6 - 6,8	1,1 - 7,3	94,3	A	A	A	200/130	495	+	-	+
Maestro 80/3 Eco Wave	30	1,4 - 9,0	1,3 - 8,6	1,4 - 7,8	93,0	A	A	A	200/130	492	+	-	+
Maestro 105/3 Eco Wave	31	2,2 - 9,3	1,8 - 8,7	1,5 - 9,6	87,5	B	A	A	200/130	492	+	-	+
Metro 100XT/3 Eco Wave	32	4,3 - 9,6	3,3 - 9,0	4,1 - 9,1	83,3	B	B	B	200/130	466	+	-	+
Metro 130XT/3 Eco Wave	32	5,1 - 10,8	4,1 - 10,2	5,6 - 10,6	89,6	A	A	A	200/130	463	+	-	+
Lugo 70/3 Eco Wave	34	3,4 - 6,9	2,8 - 6,5	3,2 - 6,3	91,0	A	A	A	150/100	400	-	-	+
Lugo 80/3 Eco Wave	34	3,4 - 6,9	2,8 - 6,5	3,2 - 6,3	91,0	A	A	A	150/100	460	-	-	+
Metro 100XTL Eco Wave	36	4,3 - 9,6	3,3 - 9,0	4,1 - 9,1	83,3	B	B	B	200/130	434	+	-	+
Metro 130XTL Eco Wave	36	5,1 - 10,8	4,1 - 10,2	5,6 - 10,6	89,6	A	A	A	200/130	448	+	-	+

2-ZIJDIGE HAARDEN (gesloten verbranding)													
Maestro 60/2 Eco Wave	37	1,9 - 7,2	1,6 - 6,8	1,1 - 7,3	94,3	A	A	A	200/130	495	+	-	+
Maestro 80/2 Eco Wave	38	1,4 - 9,0	1,3 - 8,6	1,4 - 7,8	93,0	A	A	A	200/130	492	+	-	+
Maestro 105/2 Eco Wave	39	2,2 - 9,3	1,8 - 8,7	1,5 - 9,6	87,5	B	A	A	200/130	492	+	-	+
Metro 100XT/2 Eco Wave	40	4,3 - 9,6	3,3 - 9,0	4,1 - 9,1	83,3	B	B	B	200/130	466	+	-	+
Metro 130XT/2 Eco Wave	40	5,1 - 10,8	4,1 - 10,2	5,6 - 10,6	89,6	A	A	A	200/130	466	+	-	+
Lugo 70/2 Eco Wave	42	3,4 - 6,9	2,8 - 6,5	3,2 - 6,3	91,0	A	A	A	150/100	400	-	-	+
Lugo 80/2 Eco Wave	42	3,4 - 6,9	2,8 - 6,5	3,2 - 6,3	91,0	A	A	A	150/100	460	-	-	+
Paco Eco Wave	43	2,6 - 5,4	2,1 - 5,0	-	84,8	B	C	-	150/100	563	+	-	+

FRONTHAARDEN (gesloten verbranding)													
Excellence 50XT Eco Wave	44	2,3 - 7,9	1,9 - 7,5	-	87,0	B	B	-	150/100	360	+	-	+
Maestro 60 Eco Wave	45	1,9 - 7,2	1,6 - 6,8	1,1 - 7,3	94,3	A	A	A	200/130	472	+	-	+
Maestro 75 Eco Wave	46	1,3 - 9,0	1,2 - 8,6	1,3 - 7,4	89,0	A	A	A	200/130	400	+	-	+
Maestro 100 Eco Wave	48	2,3 - 10,0	1,9 - 9,3	2,3 - 10,2	92,1	A	A	A	200/130	400	+	-	+
Metro 80XT Eco Wave	50	3,0 - 5,4	2,3 - 5,1	2,8 - 5,7	88,9	A	B	A	150/100	379	+	-	+
Metro 100XT Eco Wave	50	4,3 - 9,6	3,3 - 9,0	4,1 - 9,1	83,3	B	B	B	200/130	380	+	-	+
Metro 130XT Eco Wave	52	5,1 - 10,8	4,1 - 10,2	5,6 - 10,6	89,6	A	A	A	200/130	408	+	-	+
Metro 150XT Eco Wave	52	5,9 - 10,8	4,9 - 10,3	5,3 - 11,1	87,9	A	A	A	200/130	409	+	-	+
Metro 200XT Eco Wave	54	8,9 - 16,7	7,2 - 15,8	-	90,3	A	A	-	200/130	465	+	-	+
Cosmo Eco Wave	55	6,0 - 16,3	4,9 - 15,7	-	89,3	A	A	-	200/130	709	+	-	+

TUNNELHAARDEN (gesloten verbranding)													
Maestro 75 Tunnel Eco Wave	56	1,7 - 9,1	1,5 - 8,5	1,9 - 9,5	93,0	A	A	A	200/130	478	+	-	+
Metro 80XT Tunnel Eco Wave	58	3,0 - 5,4	2,3 - 5,1	2,8 - 5,7	88,9	A	B	A	150/100	434	+	-	+
Metro 100XT Tunnel Eco Wave	58	4,3 - 9,6	3,3 - 9,0	4,1 - 9,1	83,3	B	B	B	200/130	419	+	-	+
Metro 130XT Tunnel Eco Wave	60	5,1 - 10,8	4,1 - 10,2	5,6 - 10,6	89,6	A	A	A	200/130	476	+	-	+
Metro 150XT Tunnel Eco Wave	61	5,9 - 10,8	4,9 - 10,3	5,3 - 11,1	87,9	A	A	A	200/130	475	+	-	+
Metro 200XT Tunnel Eco Wave	61	8,9 - 16,7	7,2 - 15,8	-	90,3	A	A	-	200/130	467	+	-	+
Cosmo Tunnel Eco Wave	62	6,0 - 16,3	4,9 - 15,7	-	89,3	A	A	-	200/130	706	+	-	+

	Gewicht		Eco Wave [P.07]		Easy release door system [P.16]		PowerVent® [P.20]		Clear View glas [P.15]		Interieur/binnenbekleding [P.14]		Brander [P.10]		Branderbed [P.12]	
	(kg)				Optie	Zwart	Ceraglass	Naturel	Classic steen	Type	Houtset bruin	Houtset wit	Stenen wit	Stenen grijs	Glas antraciet	
145	+	-	+	+	+	+	-	-	-	Dynamic Flame Burner®	+	-	-	-	-	
145	+	-	+	+	+	+	-	-	-	Vario Burner	+	-	+	-	+	
130	+	+	+	+	+	+	-	-	-	Dynamic Flame Burner®	+	-	-	-	-	
100	+	-	+	+	+	+	-	-	-	Dynamic Flame Burner®	+	-	-	-	-	
120	+	+	+	+	+	+	-	-	-	Dynamic Flame Burner®	+	-	-	-	-	
145	+	-	+	+	+	+	-	-	-	Vario Burner	+	-	+	-	+	
160	+	-	+	+	+	+	-	-	-	Vario Burner	+	+	+	+	-	
85	+	-	+	-	+	+	-	-	-	Vario Burner	+	-	-	-	-	
96	+	-	+	-	+	+	-	-	-	Vario Burner	+	-	-	-	-	
145	+	-	+	+	+	+	-	-	-	Vario Burner	+	-	+	-	+	
160	+	-	+	+	+	+	-	-	-	Vario Burner	+	+	+	+	-	

130	+	+	+	+	+	+	-	-	-	Dynamic Flame Burner®	+	-	-	-	-
100	+	-	+	+	+	+	-	-	-	Dynamic Flame Burner®	+	-	-	-	-
120	+	+	+	+	+	+	-	-	-	Dynamic Flame Burner®	+	-	-	-	+
160	+	-	+	+	+	+	-	-	-	Vario Burner	+	-	+	-	-
160	+	-	+	+	+	+	-	-	-	Vario Burner	+	+	+	+	-
85	+	-	+	-	+	+	-	-	-	Vario Burner	+	-	-	-	-
96	+	-	+	-	+	+	-	-	-	Vario Burner	+	-	-	-	-
70	+	-	+	-	-	+	-	-	-	Line Burner	+	-	-	-	-

120	+	-	+	+	-	+	-	-	-	Line Burner	+	-	-	-	-
130	+	+	+	+	+	+	-	+	+	Dynamic Flame Burner®	+	-	-	-	-
80	+	+	+	+	+	+	-	+	+	Dynamic Flame Burner®	+	-	-	-	-
100	+	+	+	+	+	+	-	+	+	Dynamic Flame Burner®	+	-	-	-	-
88	+	-	+	+	+	+	-	-	-	Vario Burner	+	-	+	-	-
145	+	+	+	+	+	+	-	-	-	Vario Burner	+	-	+	-	+
160	+	+	+	+	+	+	-	-	-	Vario Burner	+	+	+	+	-
160	+	+	+	+	-	+	-	-	-	Vario Burner	+	+	+	+	-
265	+	+	+	+	-	+	-	-	-	Vario Burner	+	-	+	-	+
350	+	+	+	+	+	-	+	-	-	Vario Burner	+	-	-	-	-

160	+	+	+	+	+	-	-	-	-	Dynamic Flame Burner®	+	-	-	-	-
96	+	-	+	+	+	-	-	-	-	Vario Burner	+	-	+	-	-
145	+	+	+	+	+	-	-	-	-	Vario Burner	+	-	+	-	+
160	+	+	+	+	+	-	-	-	-	Vario Burner	+	+	+	+	-
160	+	+	+	+	+	-	-	-	-	Vario Burner	+	+	+	+	-
265	+	+	+	+	+	-	-	-	-	Vario Burner	+	-	+	-	+
350	+	+	+	+	+	-	-	-	-	Vario Burner	+	-	-	-	-

TECHNISCHE SPECIFICATIES

	Pag.	Netto vermogen kW (P.09)			Rendement			Energie-efficiëntieklasse (P.22)		Kanaal Ø	Inbouwdiepte	Bedieningsluik (P.86)		Afstandsbediening (P.86)	
		Aardgas G20	Aardgas G25.3 (NL)	Propana G31	(%) G20	Aardgas G20	Aardgas G25.3 (NL)	Propana G31	(mm)	(mm)	RCE	RCH			
VRIJSTAANDE HAARDEN (gesloten verbranding)															
Circo	64	2,9 - 7,0	2,7 - 6,0	2,8 - 6,2	92,5	A	A	A	150/100	442	-	+	-		
Polo	65	1,6 - 4,1	1,5 - 3,8	1,6 - 3,8	92,6	A	A	A	150/100	400	-	+	-		
Trio	66	2,0 - 4,5	1,8 - 4,2	1,5 - 4,0	85,4	B	B	C	150/100	441	-	+	-		
Diablo Next	67	1,6 - 4,1	1,5 - 3,8	1,6 - 3,8	92,6	A	A	A	150/100	372	-	+	-		
Modulo Lugo 70/3 Eco Wave	68	3,4 - 6,9	2,8 - 6,5	3,2 - 6,3	91,0	A	A	A	150/100	554	-	-	+		
Passo Eco Wave	69	1,2 - 6,4	0,9 - 6,1	-	93,0	A	A	-	150/100	452	-	-	+		

	Pag.	Netto vermogen kW (P.09)			Rendement			Energie-efficiëntieklasse (P.22)		Kanaal Ø	Inbouwdiepte	Bedieningsluik (P.86)		Afstandsbediening (P.86)	
		Aardgas G20	Aardgas G25.3 (NL)	Propana G31	(%) G20	Aardgas G20	Aardgas G25.3 (NL)	Propana G31	(mm)	(mm)	RCE	RCH			
FRONTHAARDEN (open verbranding)															
Global 55 CF	72	1,9 - 3,9	1,5 - 3,7	1,9 - 4,0	77,7	C	C	C	100	320	-	+	-		
Global 55XT CF	72	1,7 - 4,5	1,7 - 4,2	1,8 - 4,4	74,3	D	D	D	100	320	-	+	-		
Global 70XT CF	74	3,1 - 4,5	2,7 - 4,4	4,0 - 4,6	77,1	C	D	D	100	345	-	+	-		

3-ZIJDIGE HAARDEN (gesloten verbranding)															
Global 60 Triple BF	75	2,3 - 6,0	2,1 - 5,4	3,0 - 6,2	91,5	A	A	A	150/100	340	-	+	-		
Global 100 Triple BF	76	2,8 - 7,5	2,6 - 7,1	3,5 - 7,0	94,0	A	A	A	150/100	386	-	+	-		
Global 120 Triple BF	76	2,8 - 7,5	2,6 - 7,1	3,5 - 7,0	94,0	A	A	A	150/100	386	-	+	-		

2-ZIJDIGE HAARDEN (gesloten verbranding)															
Global 60 Corner BF	78	2,3 - 6,0	2,1 - 5,4	3,0 - 6,2	91,5	A	A	A	150/100	325	-	+	-		
Global 100 Corner BF	79	2,8 - 7,5	2,6 - 7,1	3,5 - 7,0	94,0	A	A	A	150/100	386	-	+	-		
Global 120 Corner BF	79	2,8 - 7,5	2,6 - 7,1	3,5 - 7,0	94,0	A	A	A	150/100	386	-	+	-		

FRONTHAARDEN (gesloten verbranding)															
Global 55XT Cavity BF (UK only)	80	1,8 - 3,2	-	-	77,4	C	-	-	150/100	255	-	+	-		
Global 55XT BF	82	2,6 - 4,6	2,4 - 4,3	3,1 - 4,4	77,4	A	A	A	150/100	340	-	+	-		
Global 70XT BF	82	3,4 - 5,7	3,1 - 5,3	3,2 - 5,5	92,7	A	A	A	150/100	340	-	+	-		
Global 60XT BF	84	2,5 - 6,5	2,3 - 6,0	3,3 - 6,8	91,9	A	A	A	150/100	295	-	+	-		
Global 100 BF	85	2,8 - 7,5	2,6 - 7,1	3,5 - 7,0	94,0	A	A	A	150/100	290	-	+	-		
Global 120 BF	85	2,8 - 7,5	2,6 - 7,1	3,5 - 7,0	94,0	A	A	A	150/100	360	-	+	-		

	Gewicht	Eco Wave [P.07]	Easy release door system [P.16]	PowerVent® [P.20]	Clear View glas [P.15]	Interieur/binnenbekleding [P.14]					Brander [P.10]	Branderbed [P.12]			
	(kg)				Optie	Zwart	Ceraglass	Naturel	Classic steen	Type	Houtset bruin	Houtset wit	Stenen wit	Stenen grijs	Glas antraciet
	110	-	-	-	-	+	-	-	-	Line Burner	+	-	-	-	-
	68	-	-	-	-	+	+	-	-	Line Burner	+	-	-	-	-
	80	-	-	-	-	+	-	-	-	Line Burner	+	-	-	-	-
	48	-	-	-	-	+	+	-	-	Line Burner	+	-	-	-	-
	85	+	-	-	-	+	+	-	-	Vario Burner	+	-	-	-	-
	95	+	+	-	-	+	-	-	-	Dynamic Flame Burner®	+	-	-	-	-

	Gewicht	Eco Wave [P.07]	Easy release door system [P.16]	PowerVent® [P.20]	Clear View glas [P.15]	Interieur/binnenbekleding [P.14]					Brander [P.10]	Branderbed [P.12]			
	(kg)				Optie	Zwart	Ceraglass	Naturel	Classic steen	Type	Houtset bruin	Houtset wit	Stenen wit	Stenen grijs	Glas antraciet
	43	-	-	-	-	+	+	-	+	Line Burner	+	-	-	-	-
	43	-	-	-	-	+	+	-	+	Line Burner	+	-	-	-	-
	63	-	-	-	-	+	+	+	+	Line Burner	+	-	-	-	-

	65	-	-	-	-	+	+	-	-	Line Burner	+	-	+	-	-
	100	-	-	-	-	+	+	-	-	Line Burner	+	-	+	-	+
	120	-	-	-	-	+	+	-	-	Line Burner	+	-	+	-	+

	62	-	-	-	-	+	+	-	-	Line Burner	+	-	+	-	-
	100	-	-	-	-	+	+	-	-	Line Burner	+	-	+	-	+
	120	-	-	-	-	+	+	-	-	Line Burner	+	-	+	-	+

	40	-	-	-	+	-	+	-	-	Global Truflame Burner®	+	-	-	-	-
	90	-	-	-	+	+	+	-	+	Global Truflame Burner®	+	-	-	-	-
	103	-	-	-	+	+	+	-	+	Global Truflame Burner®	+	-	-	-	-
	61	-	-	-	-	+	+	-	-	Line Burner	+	-	+	-	-
	75	-	-	-	-	+	+	-	-	Line Burner	+	-	+	-	+
	120	-	-	-	-	+	+	-	-	Line Burner	+	-	+	-	+



DRU Verwarming B.V.
 P.O. Box 1021 | 6920 BA Duiven
 Ratio 8 | 6921 RW Duiven
 The Netherlands
 T. +31 (0)26 - 319 5 319
 F. +31 (0)26 - 319 5 348
 www.dru.nl

Drugasar Ltd.
 Deans Road | Swinton
 Manchester | M27 0JH
 United Kingdom
 T. +44 (0)161 - 793 8700
 F. +44 (0)161 - 727 8057
 www.drufire.co.uk

DRU Belgium
 Kontichsesteenweg 69/1
 2630 Aartselaar
 Belgium
 T. +32 (0)3 - 450 7000
 F. +32 (0)3 - 450 7009
 www.drufire.be

Dealer



www.drufire.com



BY APPOINTMENT OF
 THE COURT OF THE NETHERLANDS

since
1754



DRU: Member of the Spartherm-Group

Wijzigingen voorbehouden. De kleuren in de brochure kunnen afwijken van de werkelijkheid. Niets uit deze uitgave mag gebruikt worden zonder schriftelijke toestemming van DRU Verwarming B.V.

Art. 99398 | 2020-02